

平成29年度高知市長杯・前期ラージボール卓球大会

参加団体 156団体(男子67、女子89)、男女ダブルス参加者 254組、508名(男103組、女151組)

1. 主 管 高知県卓球協会・ラージボール部会
2. 日 時 平成29年4月30日(日) 開会式:9時 試合開始:9:30
3. 会 場 春野総合運動公園体育館、大、小(高知市春野町芳原2485) 電話088-841-3105
4. 競技種目 ラージボール卓球 男女団体戦・男・女ダブルス戦
5. 競技方法 団体戦は3～5名の選手が出場できる1S2D方式の予選リーグ戦(1番D、2番S、3番D)を行う。
1番のDに出た者は2番のSに出場できない、3番のDは1番のDと異なる選手同士で組むこと。
その後、同方式の決勝トーナメント戦を行う

**※団体戦の予選リーグ編成3チームのみ3番まで試合、
他はすべて2点先取で試合すること。**

6. 参加資格 H29年度日本卓球協会に登録している社会人。
男子団体戦・男子ダブルス戦、に女子選手の出場を認める。
7. 競技規則 (1) 現行の日本卓球協会ラージボール卓球ルールを適用する。
(2) 参加者は必ず日本卓球協会のゼッケンをつけて下さい。
8. 表 彰 団体戦、ダブルス戦とも各部1位～2位グループの1, 2位に表彰状、
各部1位～2位グループの1位に景品を出す。
9. 3者同率時リーグ戦でゲーム勝率(勝ゲーム数/負ゲーム数)まで等しい場合には、得点ポイントも計算。
10. 戦績記録 各リーグ戦とトーナメント戦のトップの選手は、進行のお世話と、戦績記録をお願いします。

開 会 式 (司会:会計 和田、会場係:高松・山内・武内 記録進行:古田 受付:佐々木、鈴木、清岡)

- 1) 開会挨拶: 川崎孝伺(ラージボール部長)
- 2) 来賓挨拶: 高知市教育次長 高岡幸史様
- 3) 団体戦優勝杯返還 (H28年度後期大会優勝チーム)
男子[一般]藍友会B[シニア]ピンポン館A 女子[一般]TEAM25 [シニア]ピンポン館A
- 4) スポーツ奨励賞の授与※満75歳になって最初の大会出場者、日本卓球協会登録2年経過のこと。
〔奨励賞〕山崎武司(PROUD) 竹内富国生(南国卓球ごめん) 宮脇立志(いの清流)
小崎國男(いの清流) 森脇和香子(暖流会) 岡崎佐世里(南国LBC)
- 5) 進行上の連絡 (古田)
- 6) 日卓登録システムテスト入力の件(久保事務局長)
- 7) 新任、退任役員の紹介
- 8) 会場使用の連絡(和田)

閉 会 式

- 1) 賞状授与・準備出来次第随時
- 2) 閉会

試合順序

| | | | | | | |
|------|-----|-----|-----|-----|-----|-----|
| (3組) | 2-3 | 1-3 | 1-2 | | | |
| (4組) | 1-4 | 2-3 | 1-3 | 2-4 | 1-2 | 3-4 |
| (5組) | 2-5 | 3-4 | 1-5 | 2-3 | 1-4 | |
| | 3-5 | 1-3 | 2-4 | 1-2 | 4-5 | |



男子団体一般1部 A
1~2位

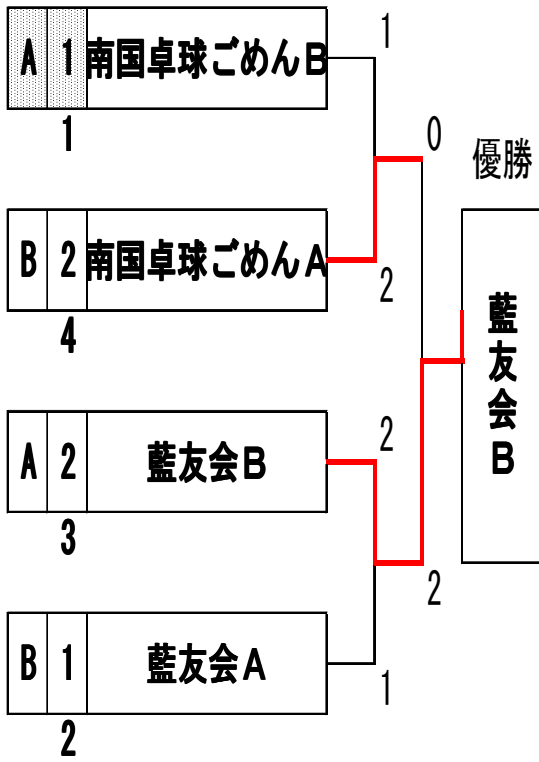

男子団体一般1部
3~4位

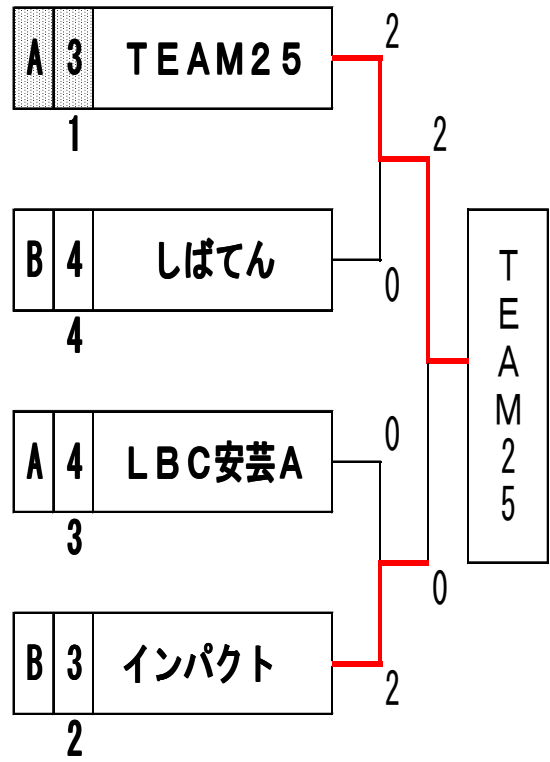

男子団体一般2部 B
1~2位

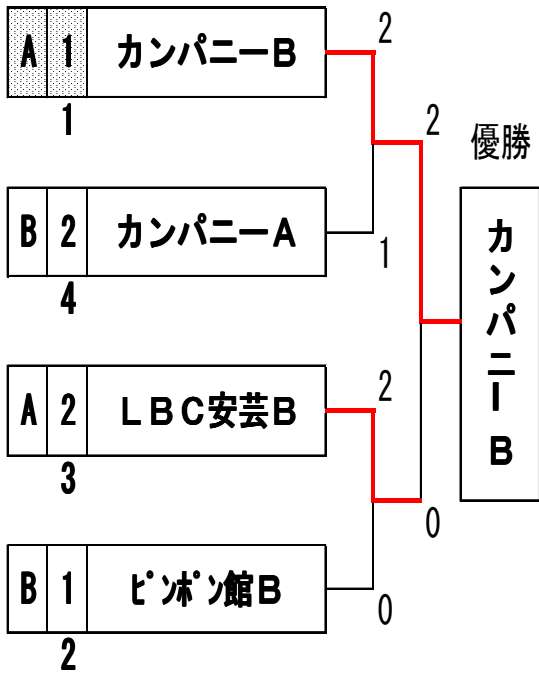

男子団体一般2部
3~4位

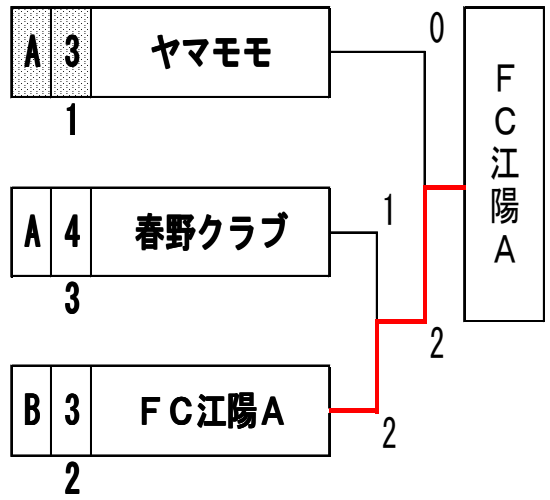

男子団体シニア 1部
1~2位

C

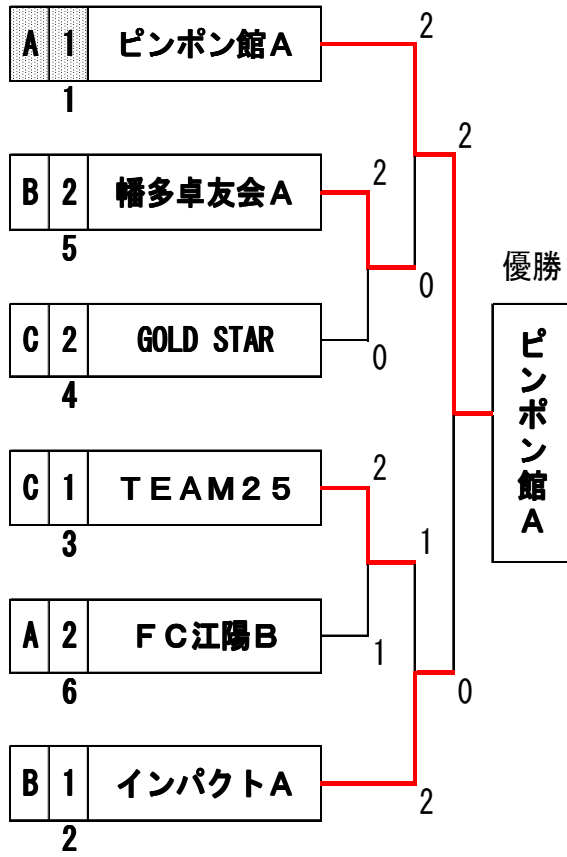

男子団体シニア 1部
3位G

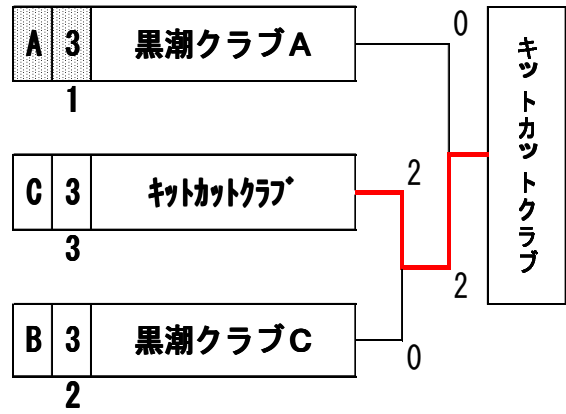

男子団体シニア 2部
1~2位

D

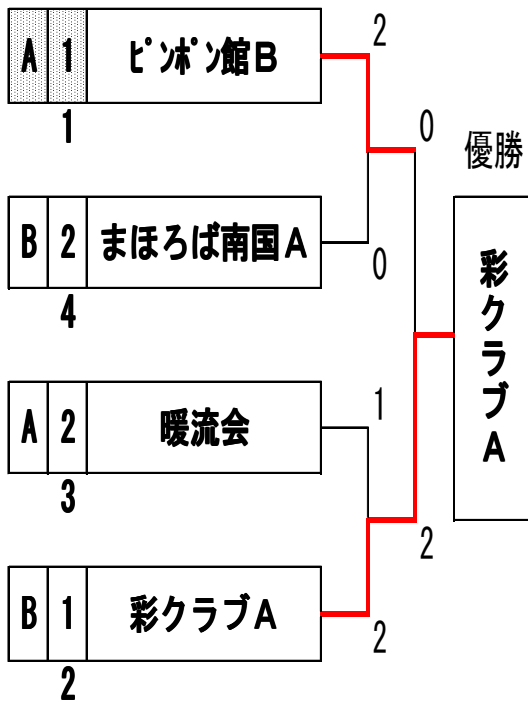

男子団体シニア 2部
3~4位

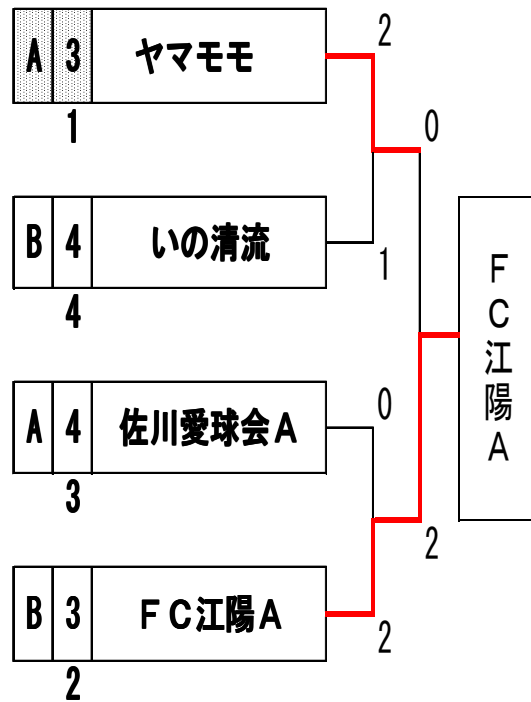

男子団体シニア 3部

E

男子団体シニア 3部

男子団体シニア 3部
1~2位

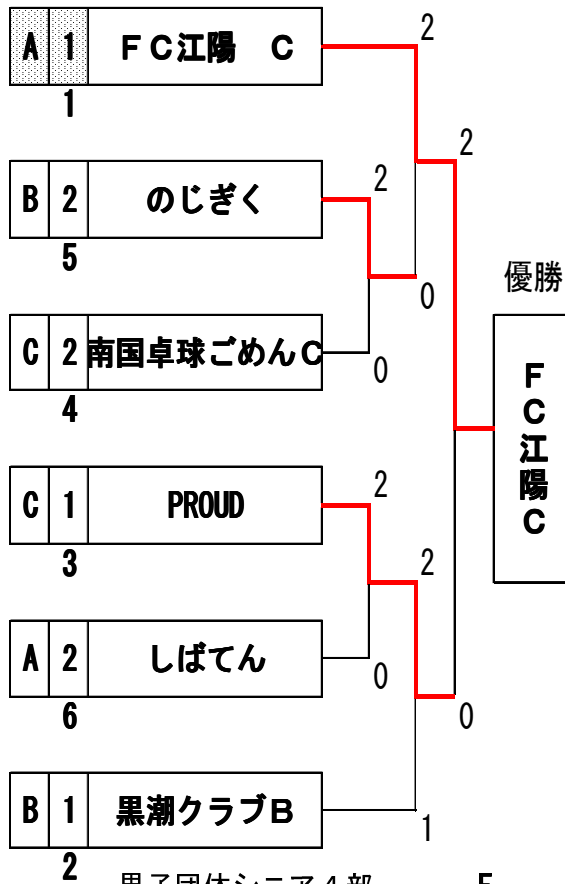

E

男子団体シニア 3部
3位 G

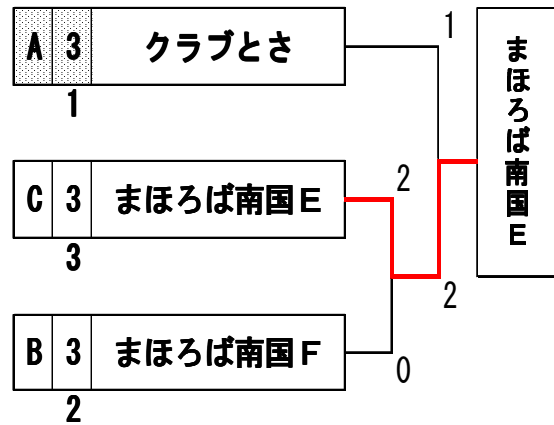

男子団体シニア 4部
1~2位

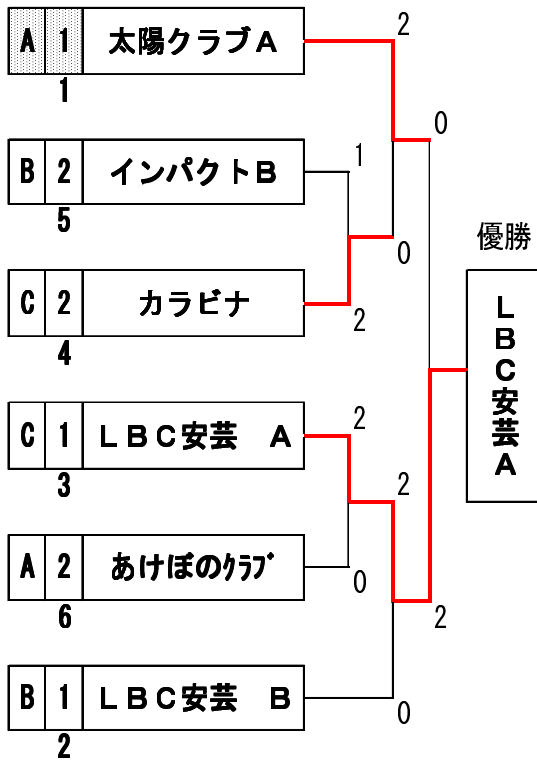

F

男子団体シニア 4部
3~4位

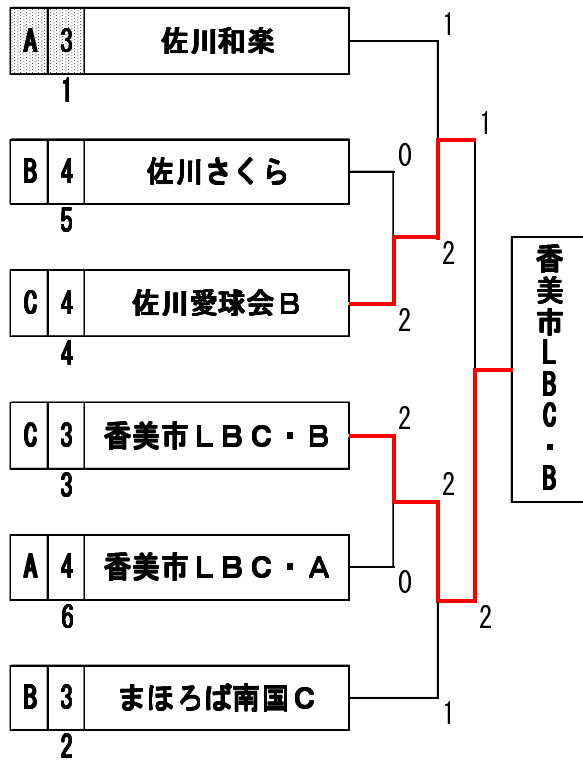

男子団体シニア5部
1~2位 G

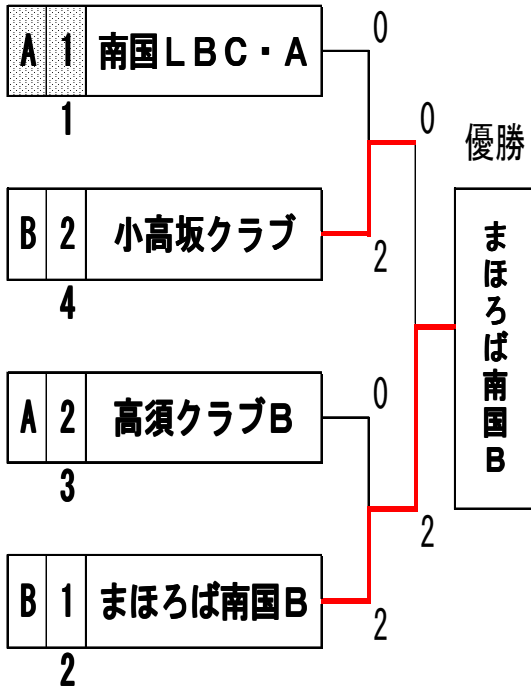

男子団体シニア5部
3~4位 G

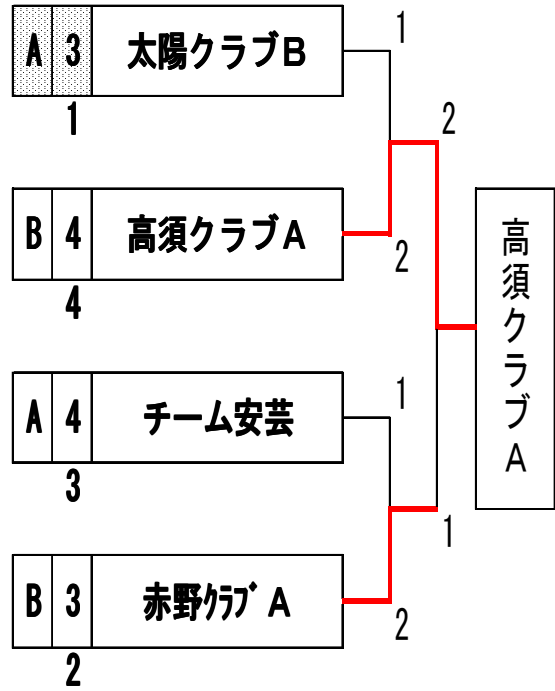

男子団体シニア6部
1~2位 H

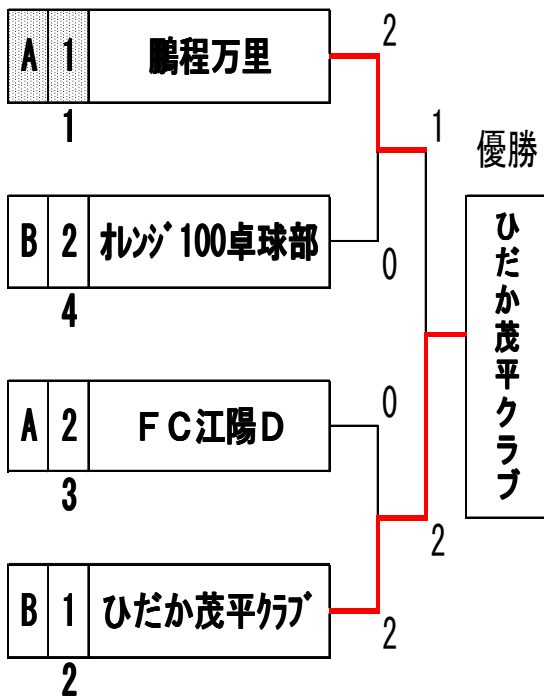

男子団体シニア6部
3位 G

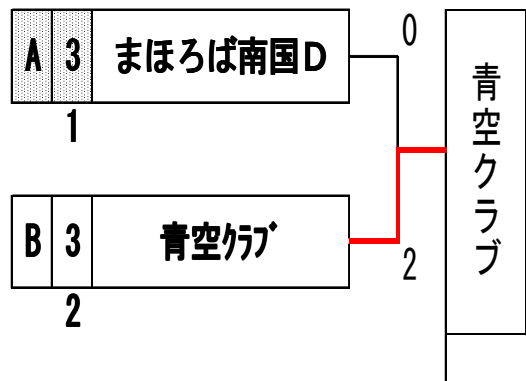

女子団体一般1・2部
1～2位

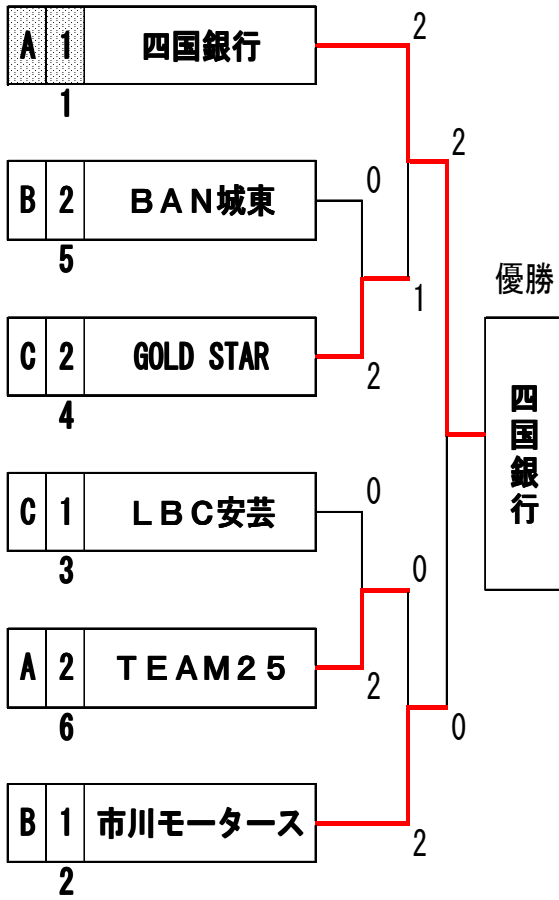

女子団体一般1・2部
3～4位

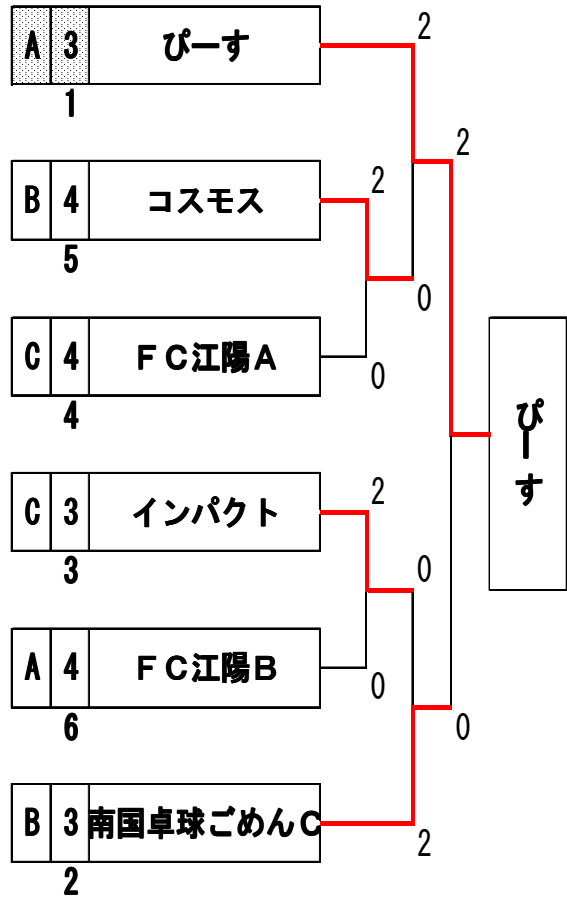

女子団体シニア1部
1～2位

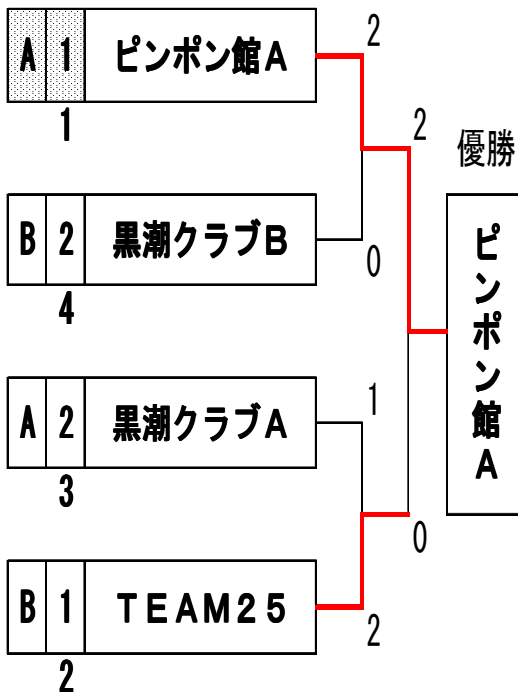

J

女子団体シニア1部
3～4位

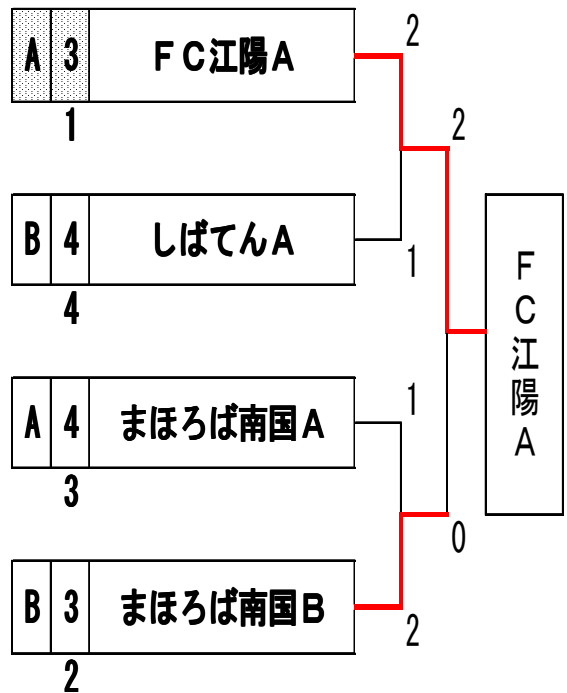

女子団体シニア2部
1~2位

K

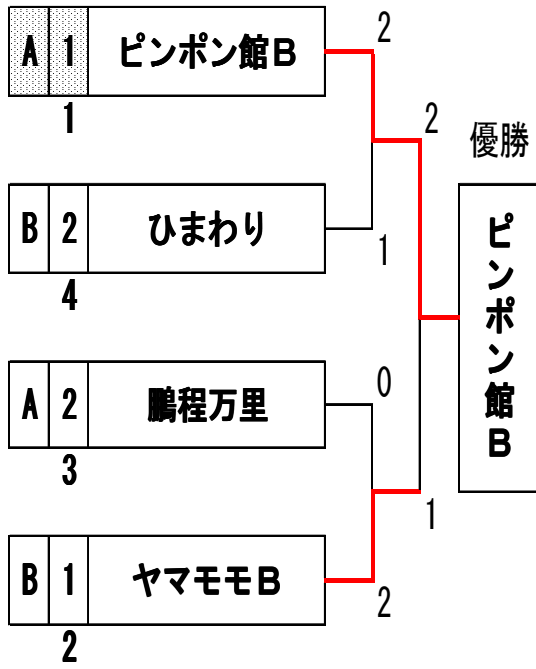

女子団体シニア2部
3~4位

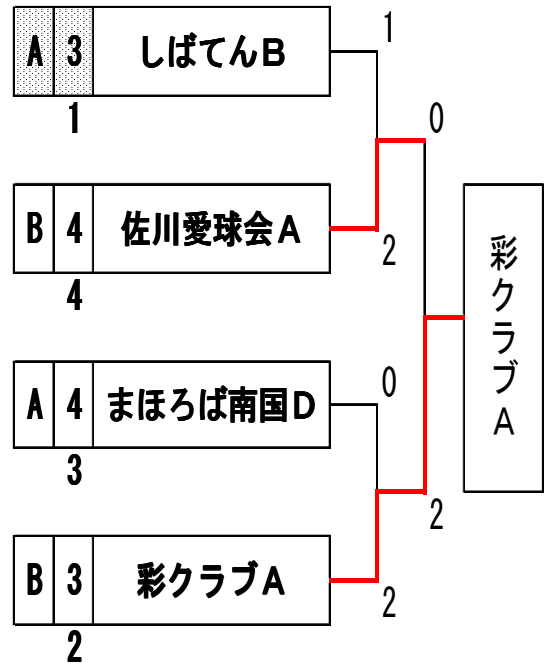

女子団体シニア3部
1~2位

L

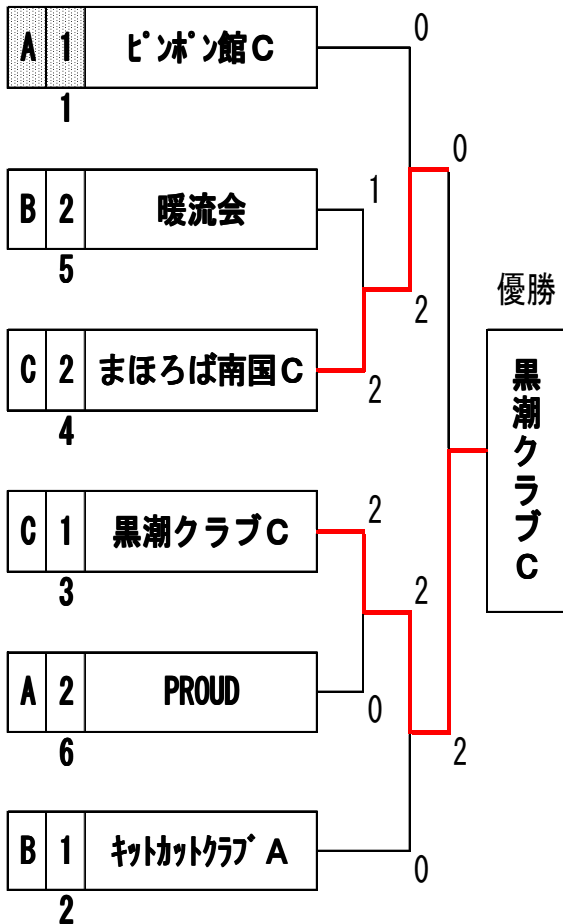

女子団体シニア3部
3~4位

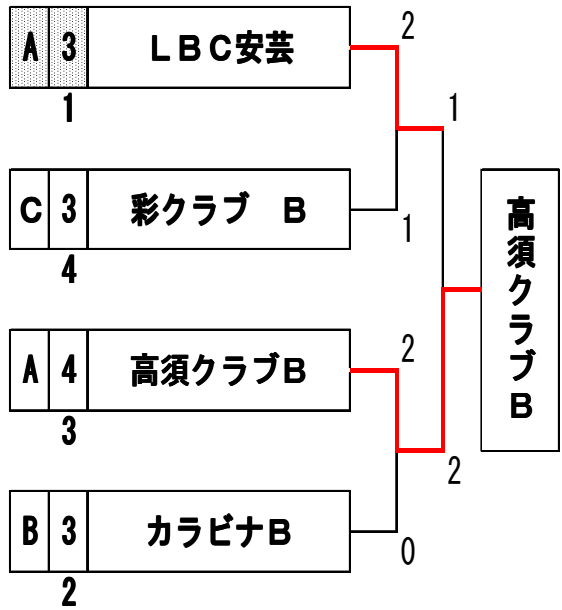

女子団体シニア 4部
1~2位

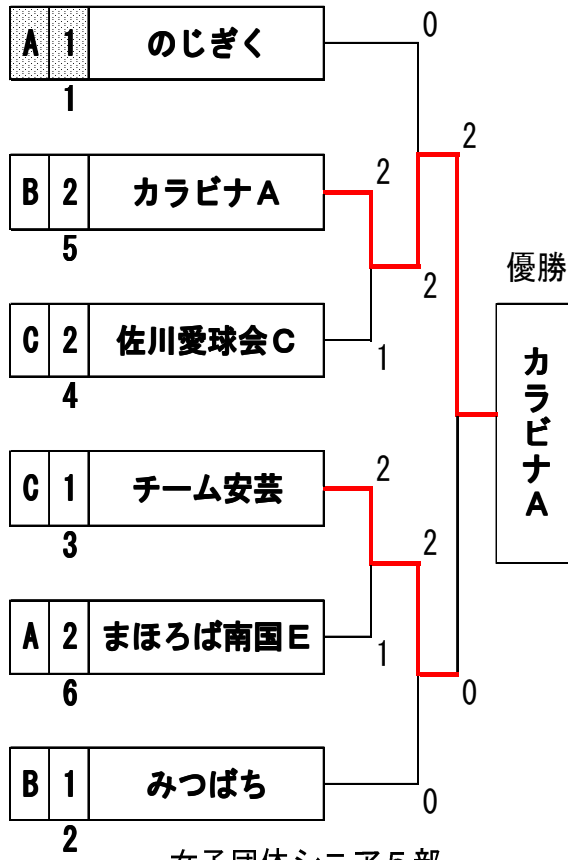

女子団体シニア 4部
3~4位

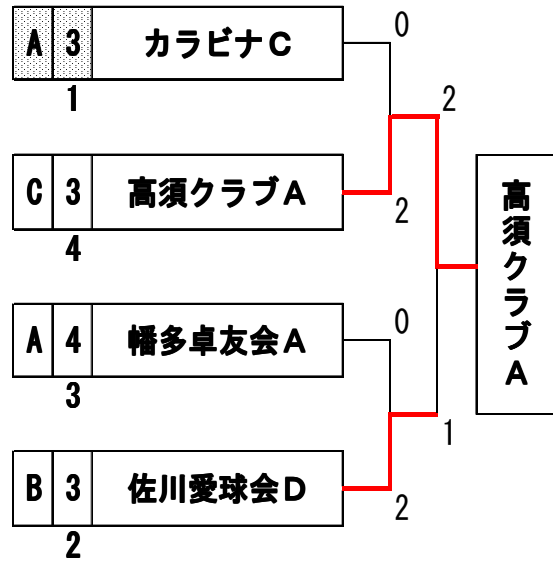

女子団体シニア 5部
1~2位

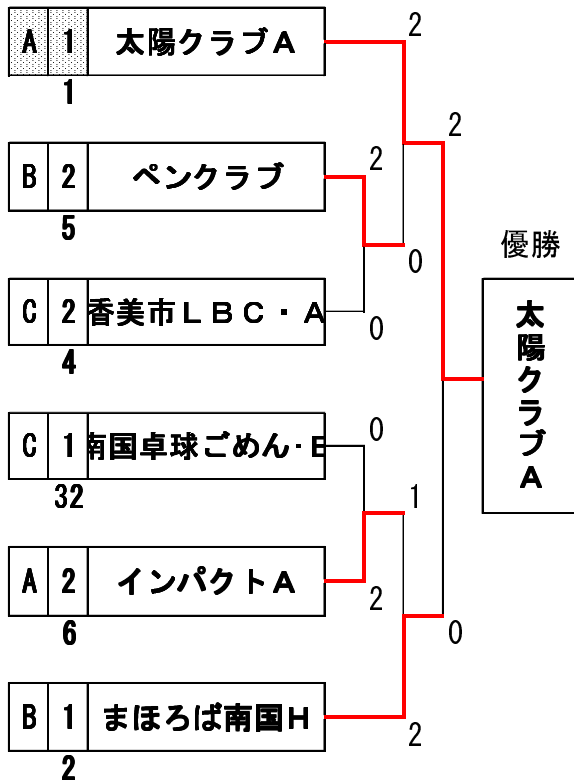

女子団体シニア 5部
3位 G

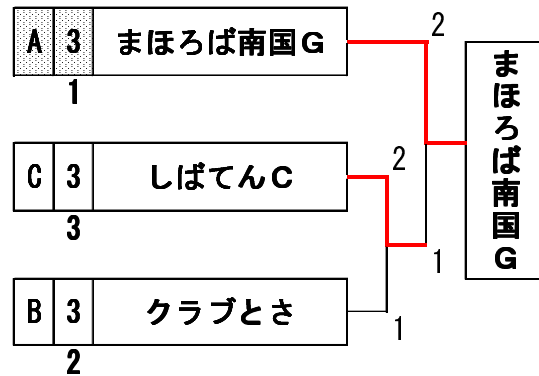

女子団体シニア6部
1~2位

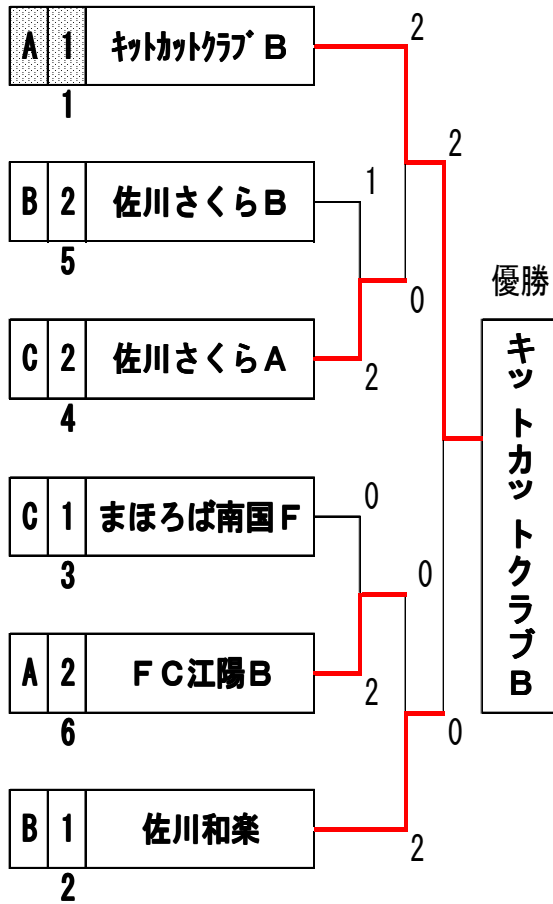

0 女子団体シニア6部
3~4位

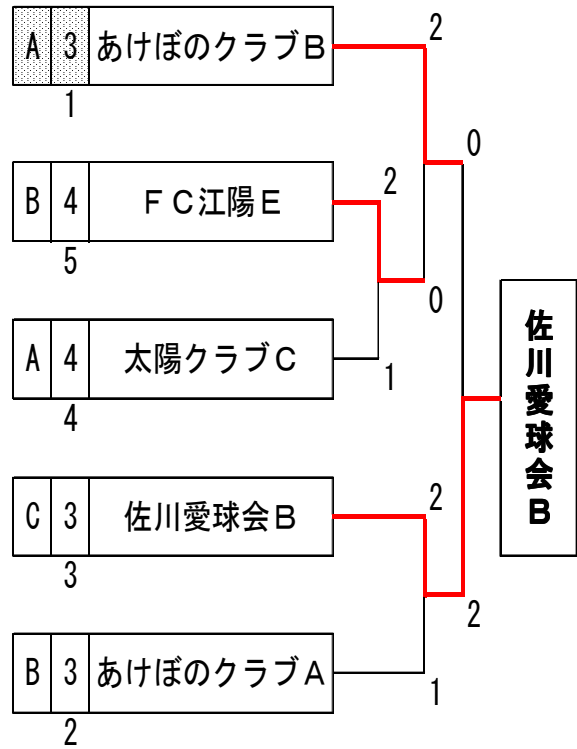

女子団体シニア7部
1~2位

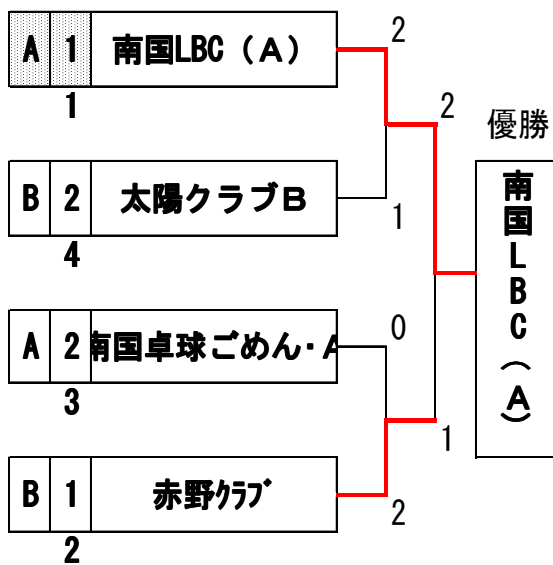

P 女子団体シニア7部
3位G

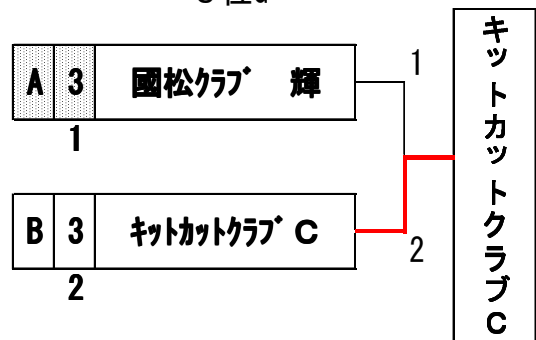

女子団体シニア 8部
1~2位

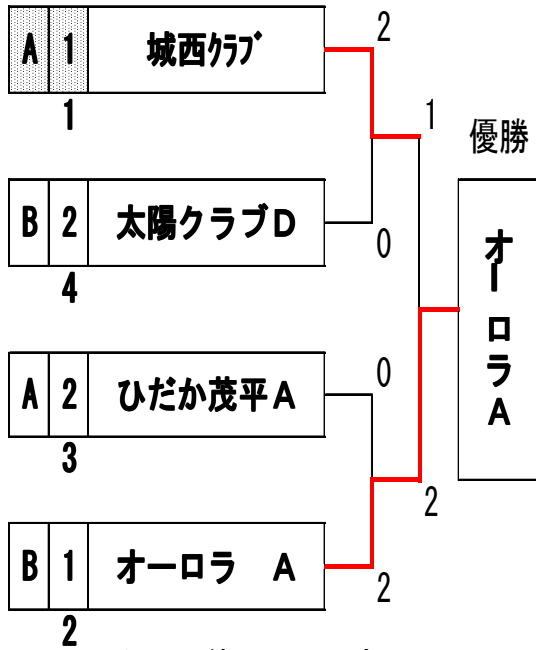

女子団体シニア 9部
1~2位

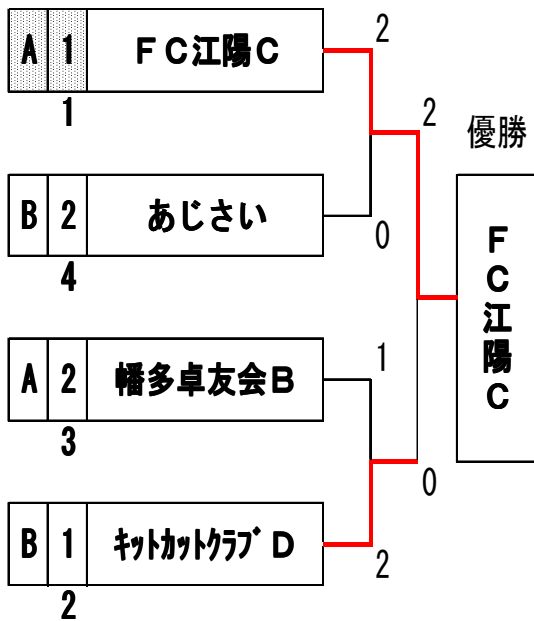

Q

女子団体シニア 8部
3~4位

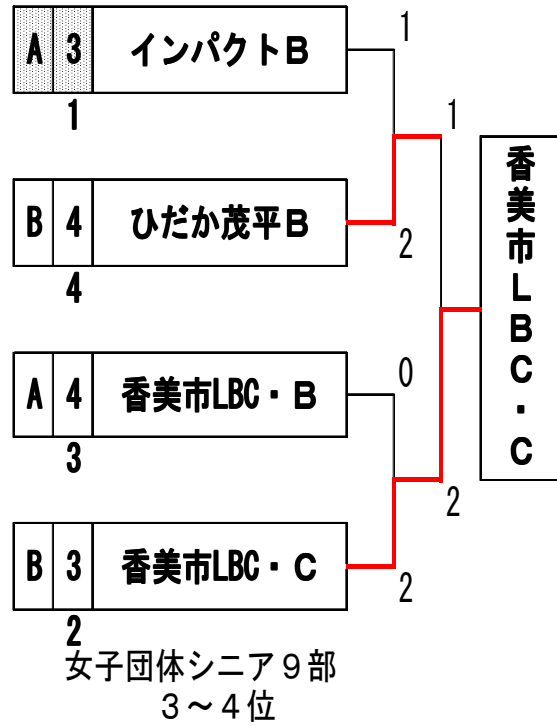

女子団体シニア 9部
3~4位

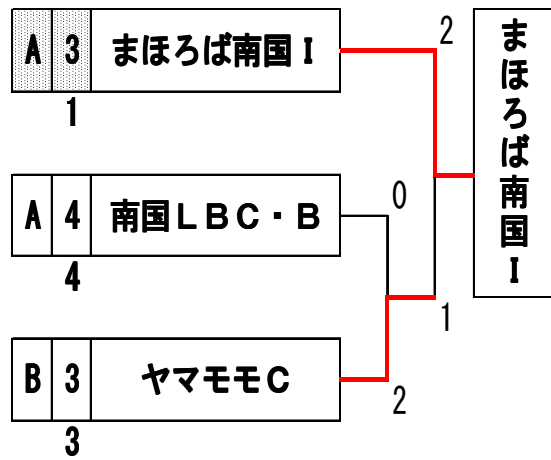

R

男子W一般1部
1~2位

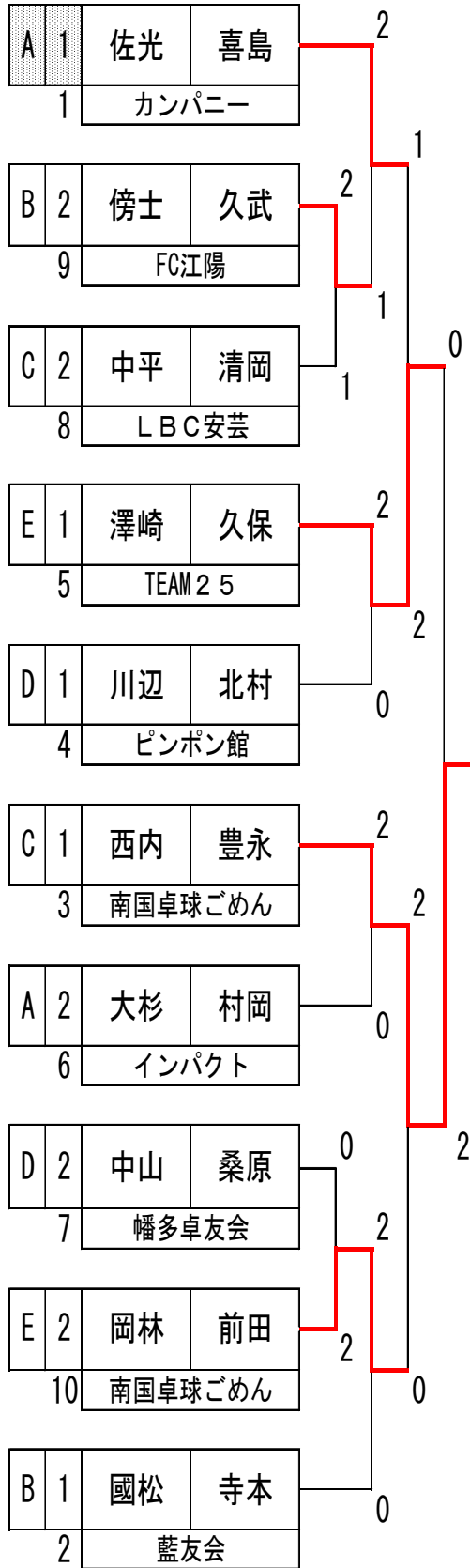

A 男子W一般1部
3~4位

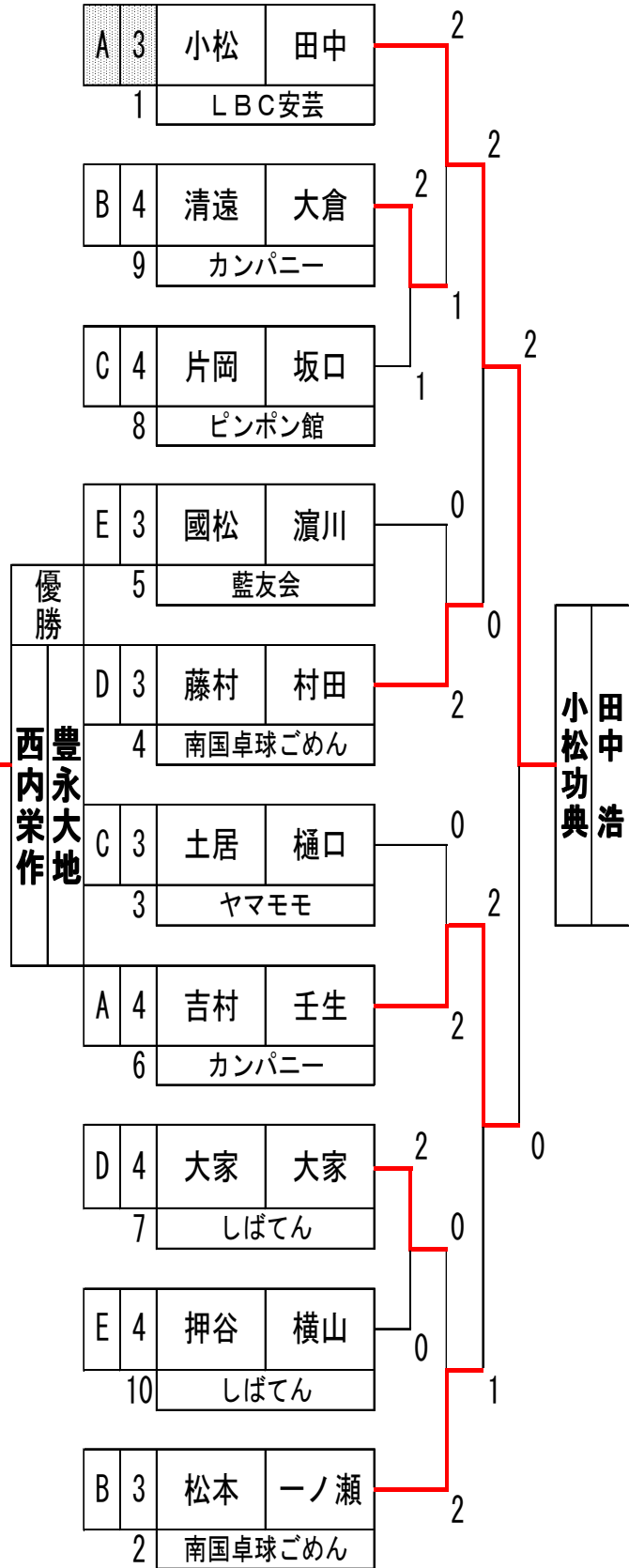

男子Wローシニア1部
1~2位

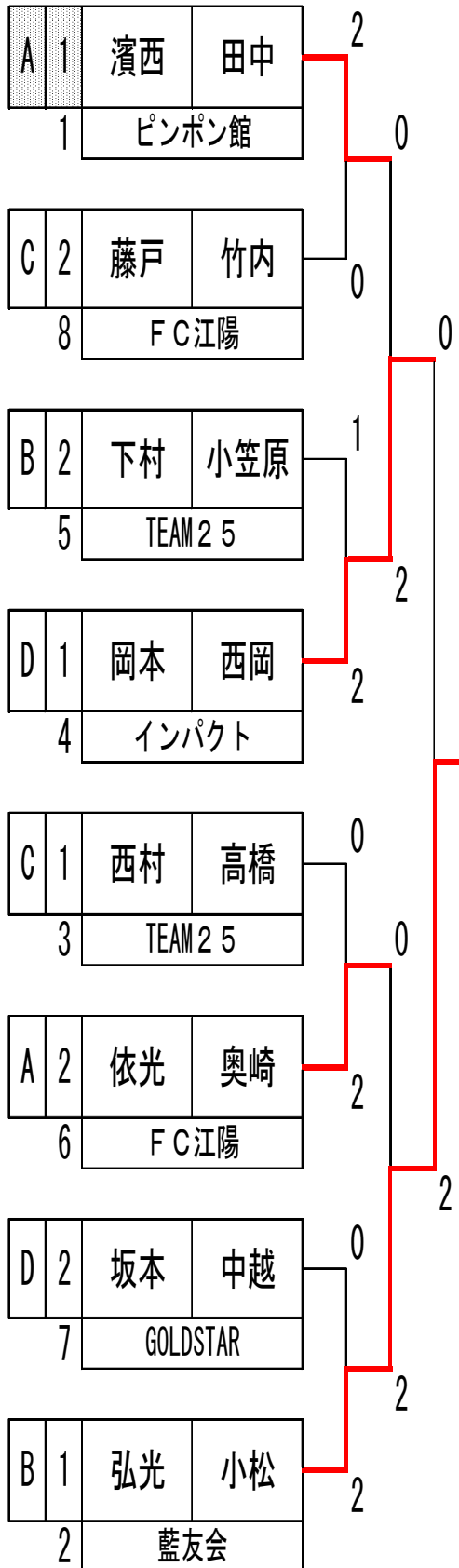

B 男子Wローシニア1部
3~4位

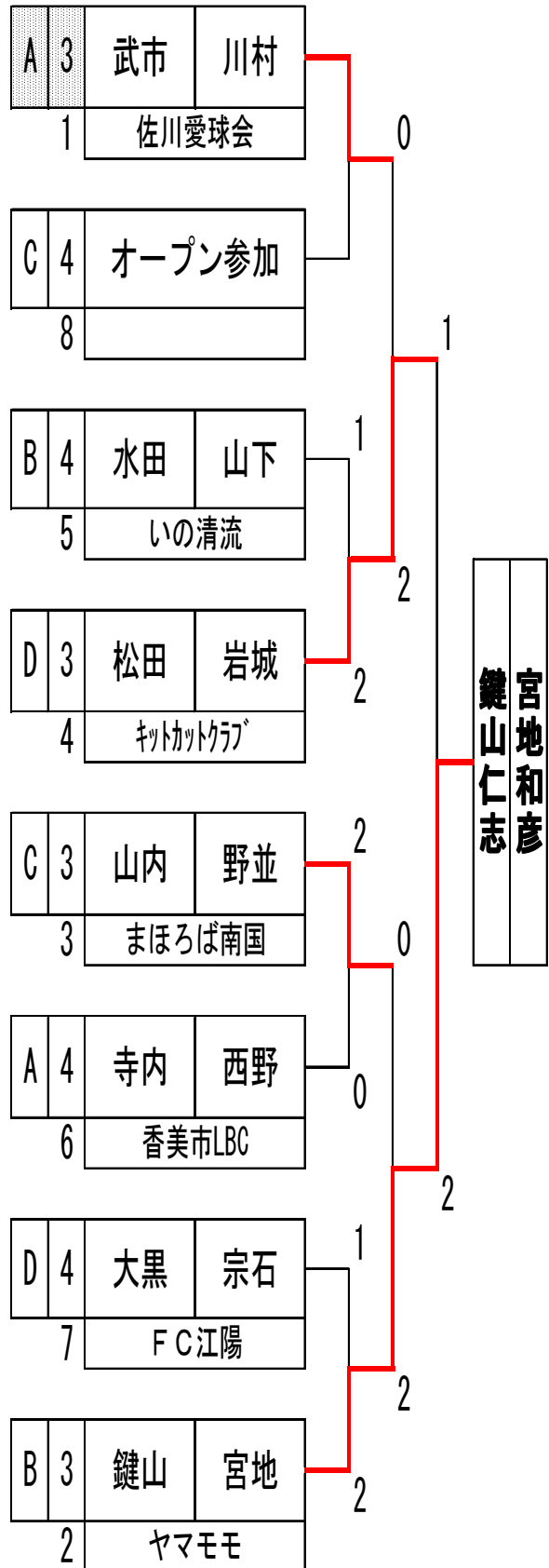

男子Wローシニア 2部
1~2位

C 男子Wローシニア 2部
3~4位

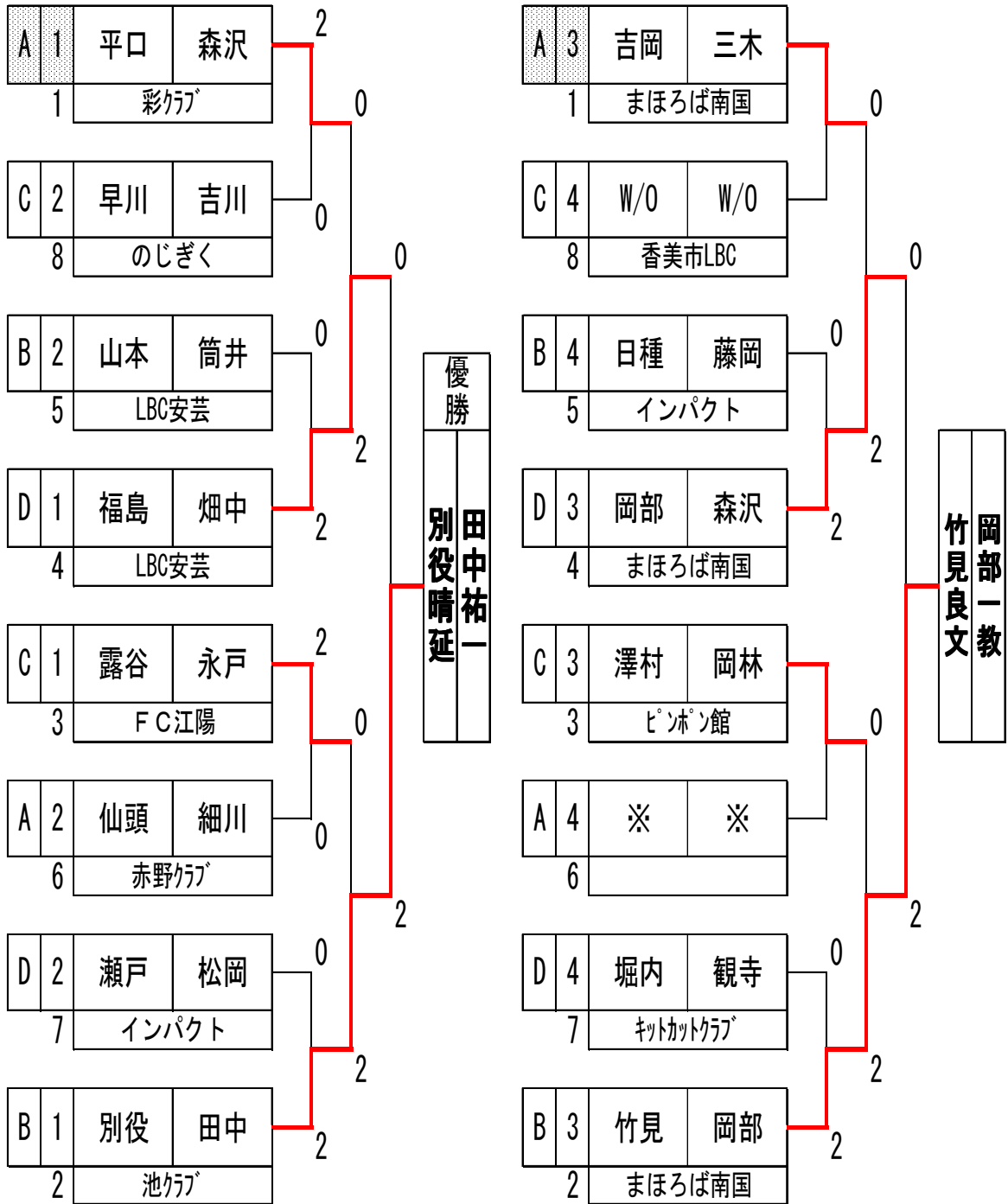

14 男子Wローシニア 3部 (D) 決勝リーグ コート 11

| | 4位 | 5位 | 3位 | 1位 | 2位 | | | | | |
|------|-------|------|----------|------|------|----|----|----|----|----|
| 氏名 | 尾木 | 前田 | 島井 | 古泉 | 松木 | 宇野 | 水元 | 井上 | 山崎 | 浅野 |
| チーム名 | 赤野クラブ | FC江陽 | ひだか茂平クラブ | 騰程万里 | 騰程万里 | | | | | |

男子Wミドルシニア1部
1~2位

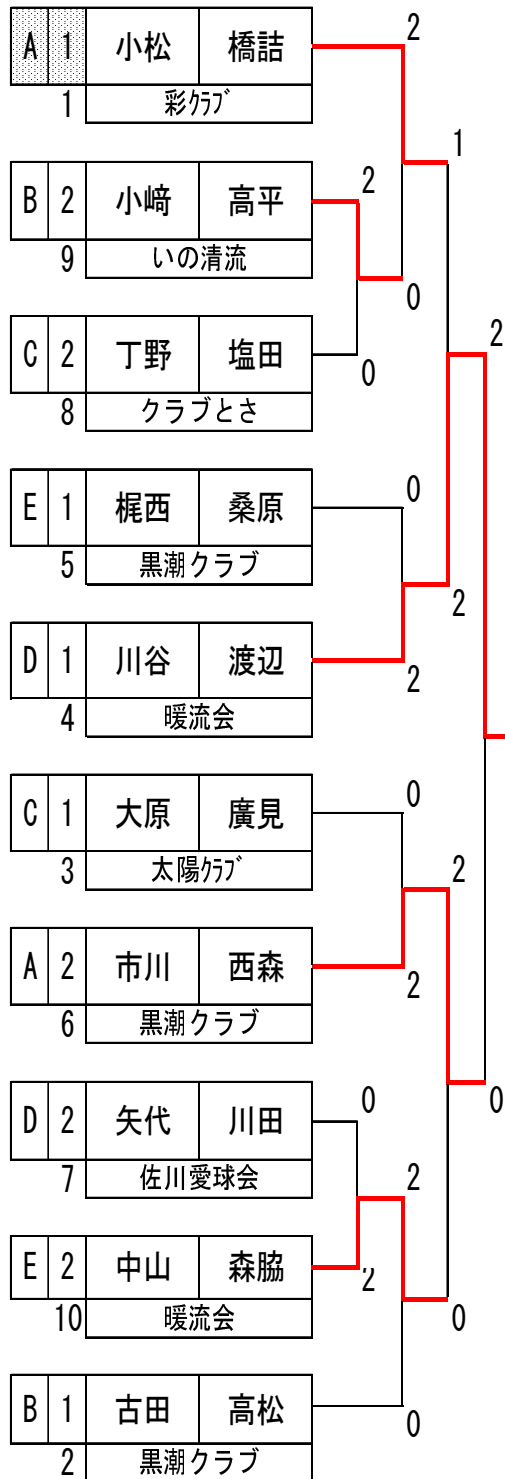

E 男子Wミドルシニア1部
3~4位

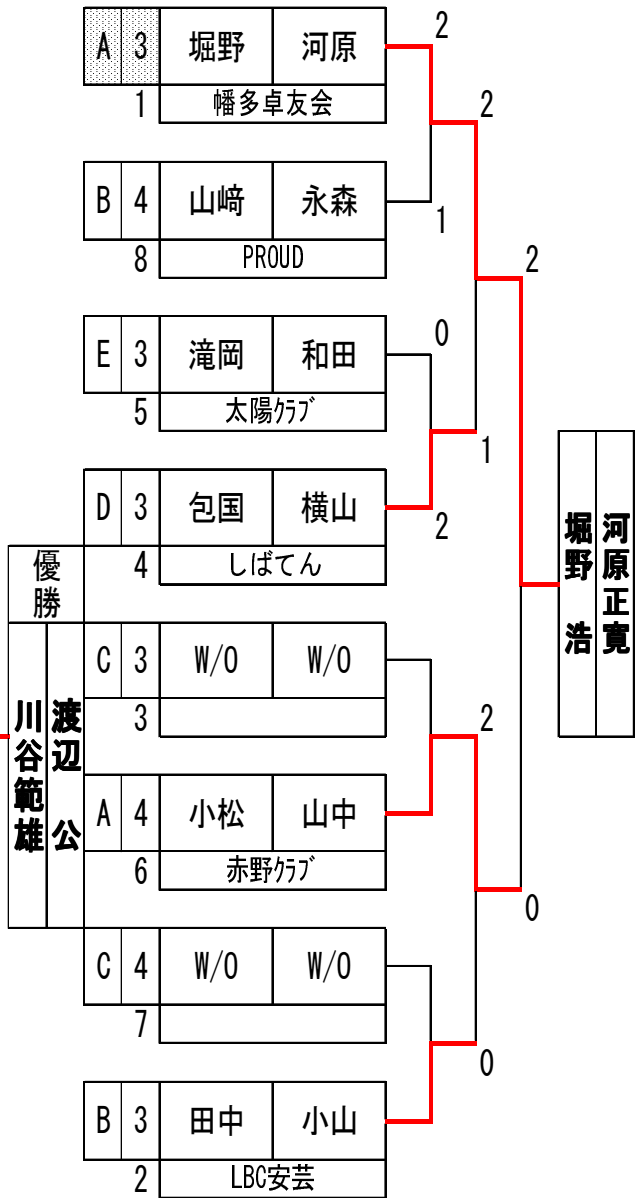

優勝

川谷範雄
渡辺公

堀野 河原
正 寛
浩 正

男子Wミドルシニア 2部
1~2位G

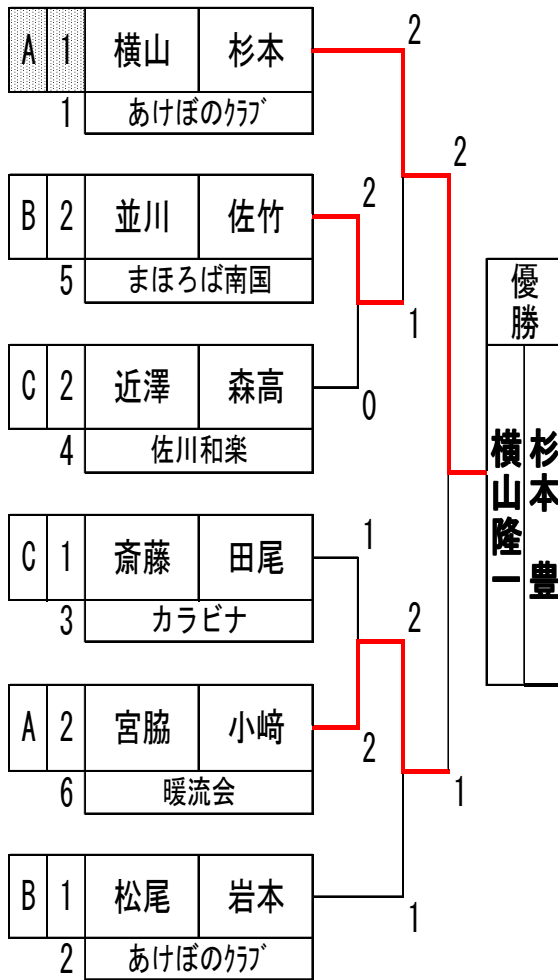

F 男子Wミドルシニア 2部
3位G

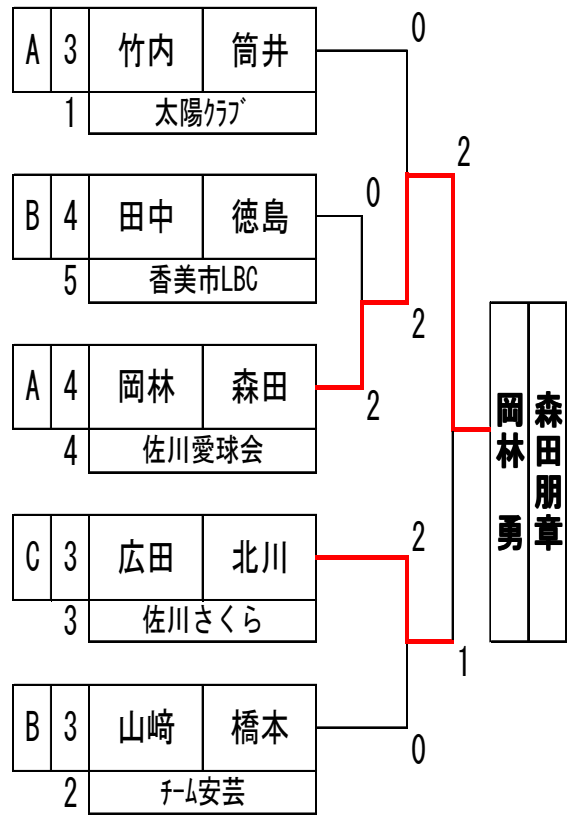

男子Wロイヤルシニア1部
1~2位

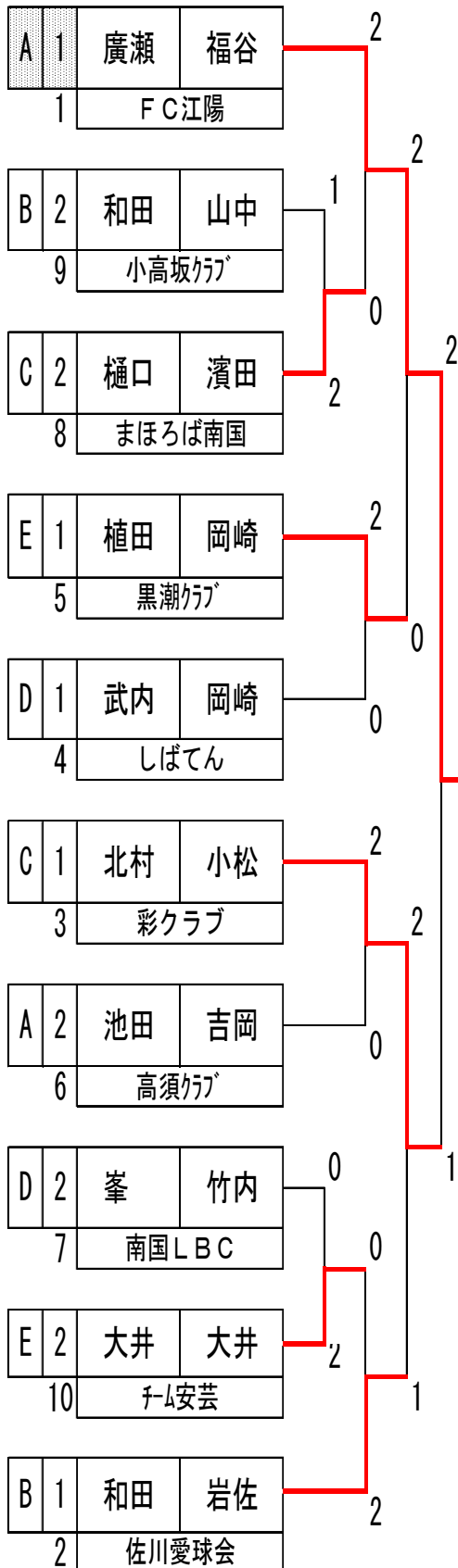

G 男子Wロイヤルシニア1部
3~4位

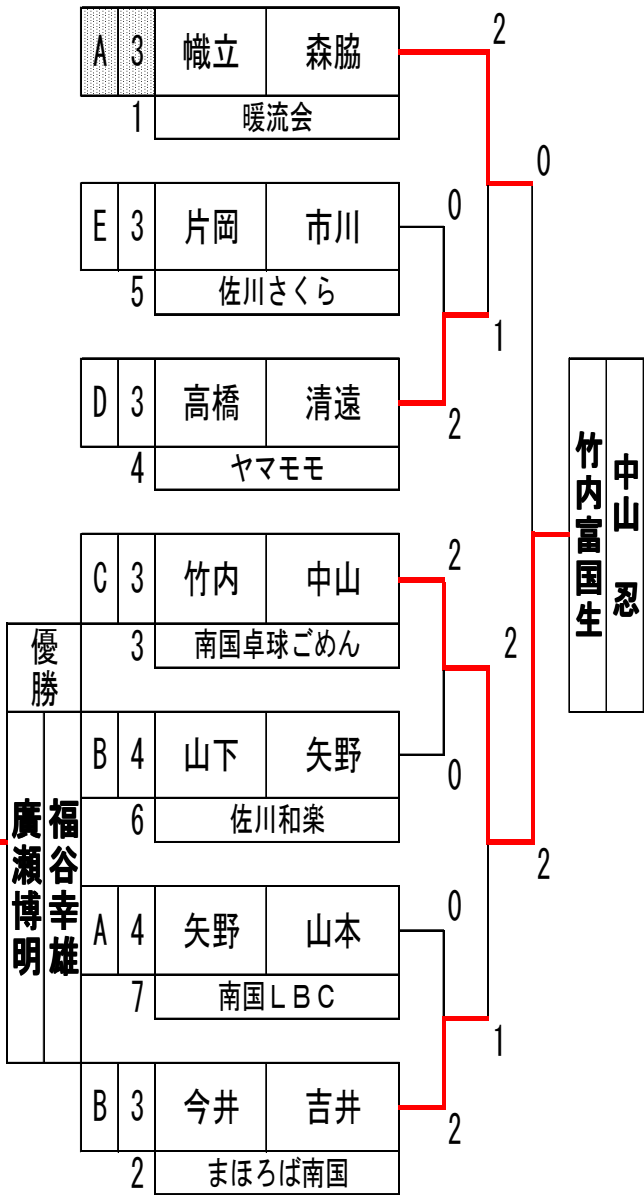

女子W一般1部
1~2位

H
女子W一般1部
3~4位

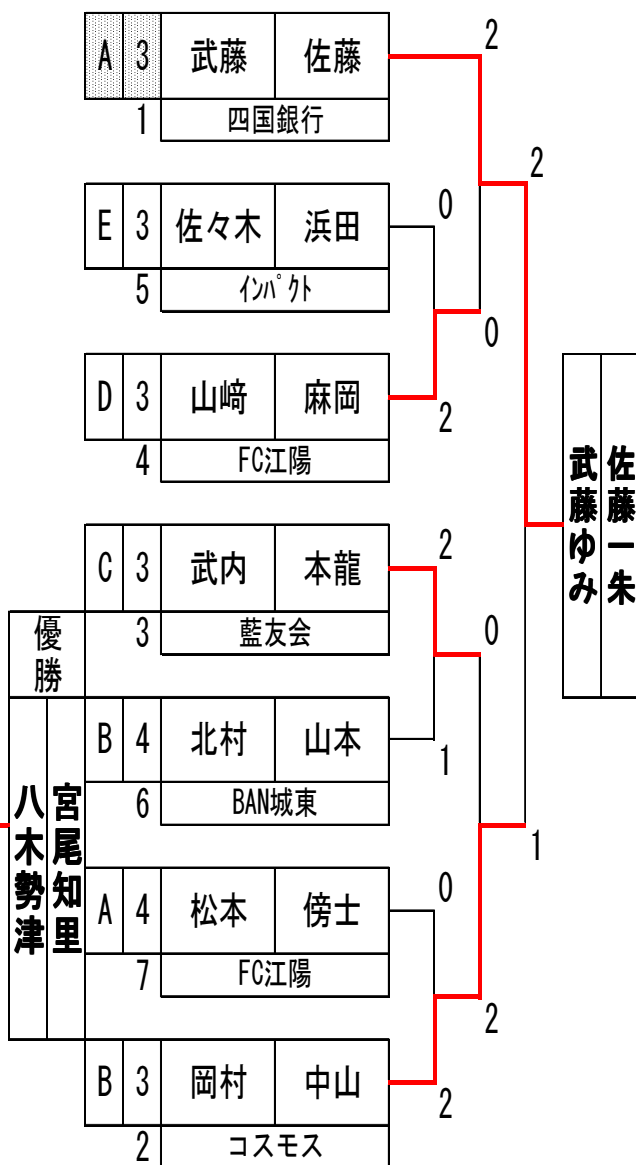
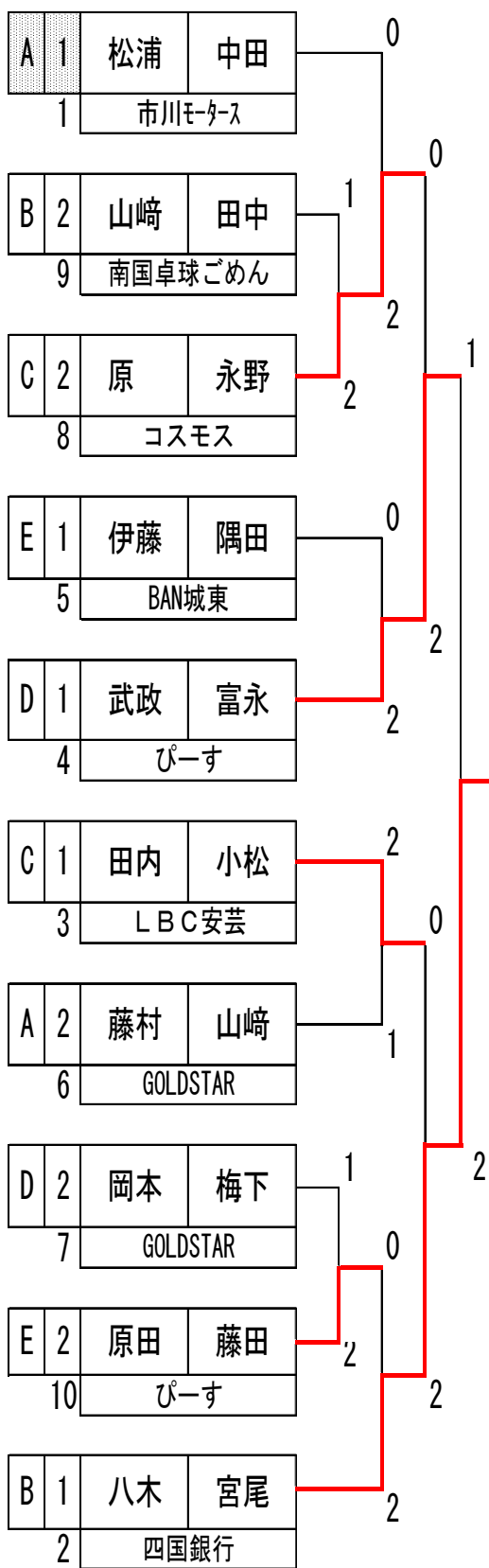

女子Wローシニア 1部
1~2位

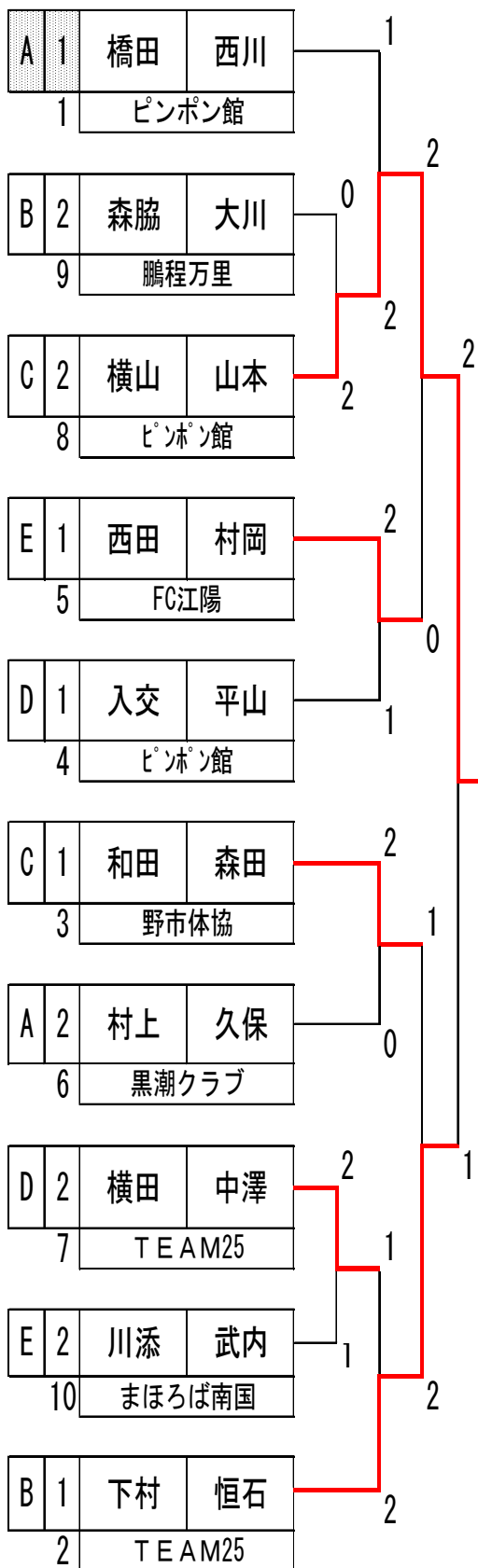

I 女子Wローシニア 1部
3~4位

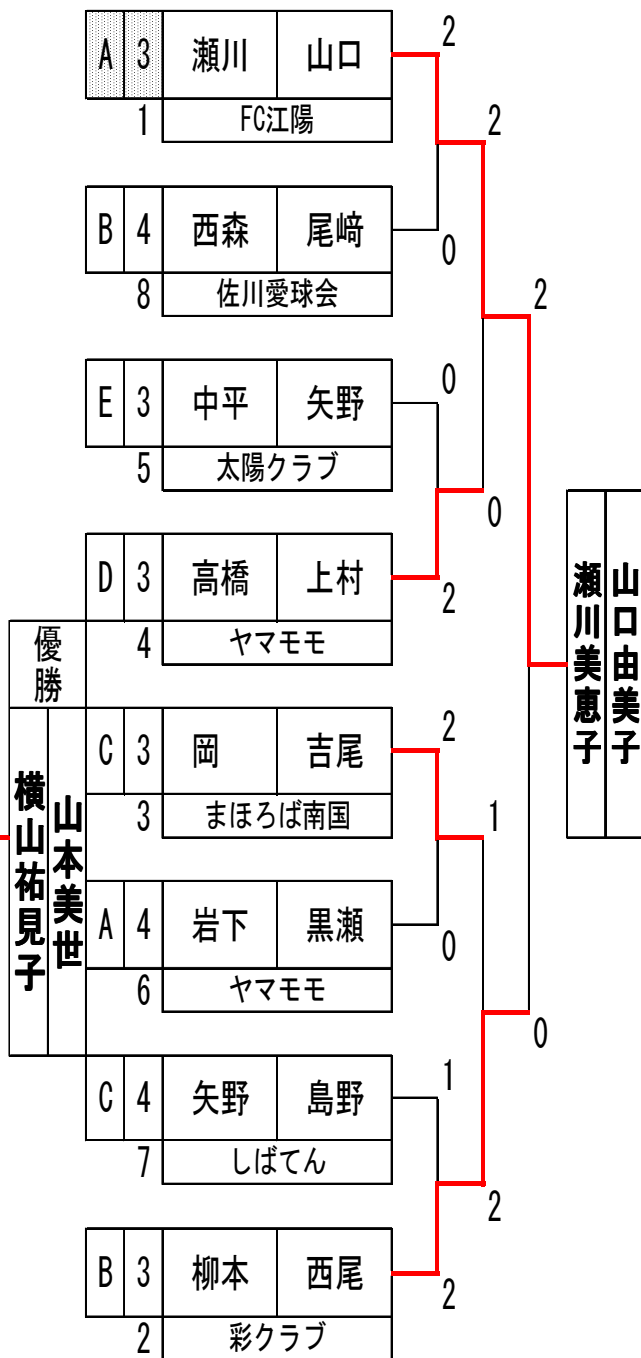

女子Wローシニア 2部
1~2位

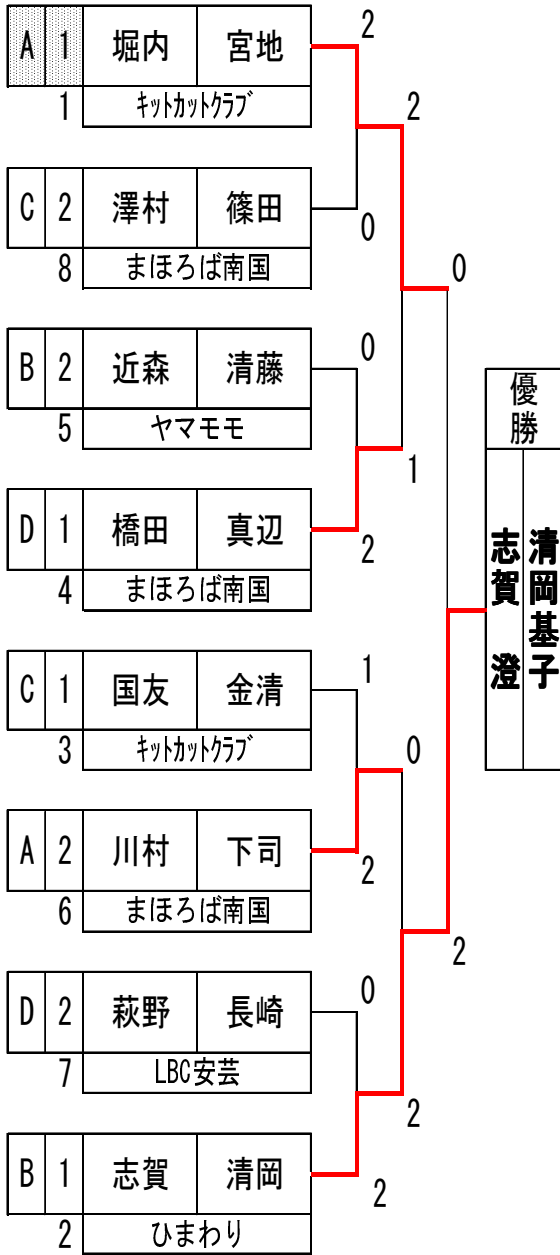

J 女子Wローシニア 2部
3~4位

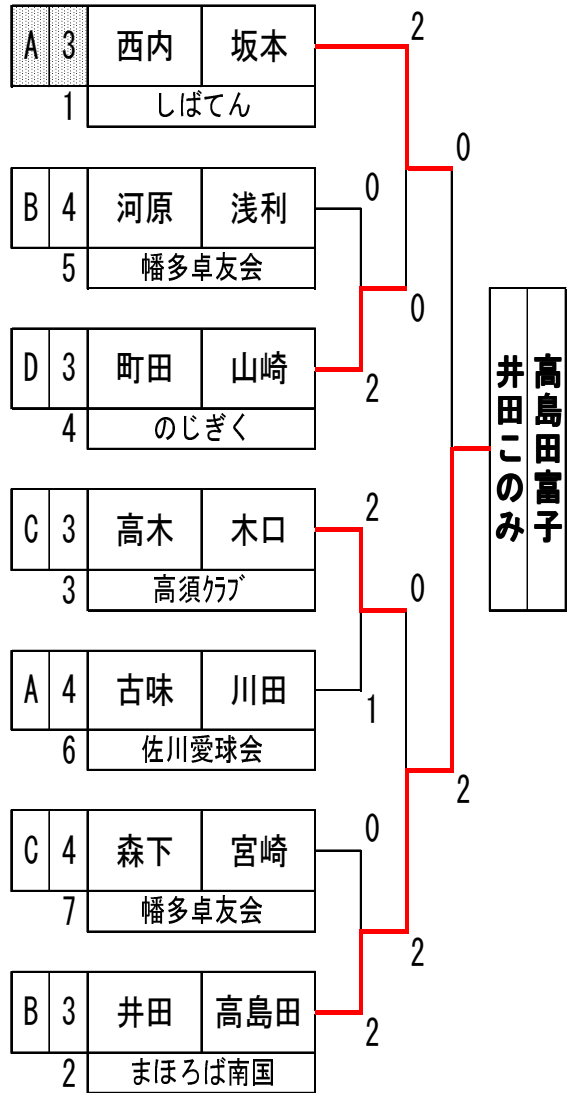

女子Wローシニア 3部

K 女子Wローシニア 3部

女子Wローシニア3部
1~2位

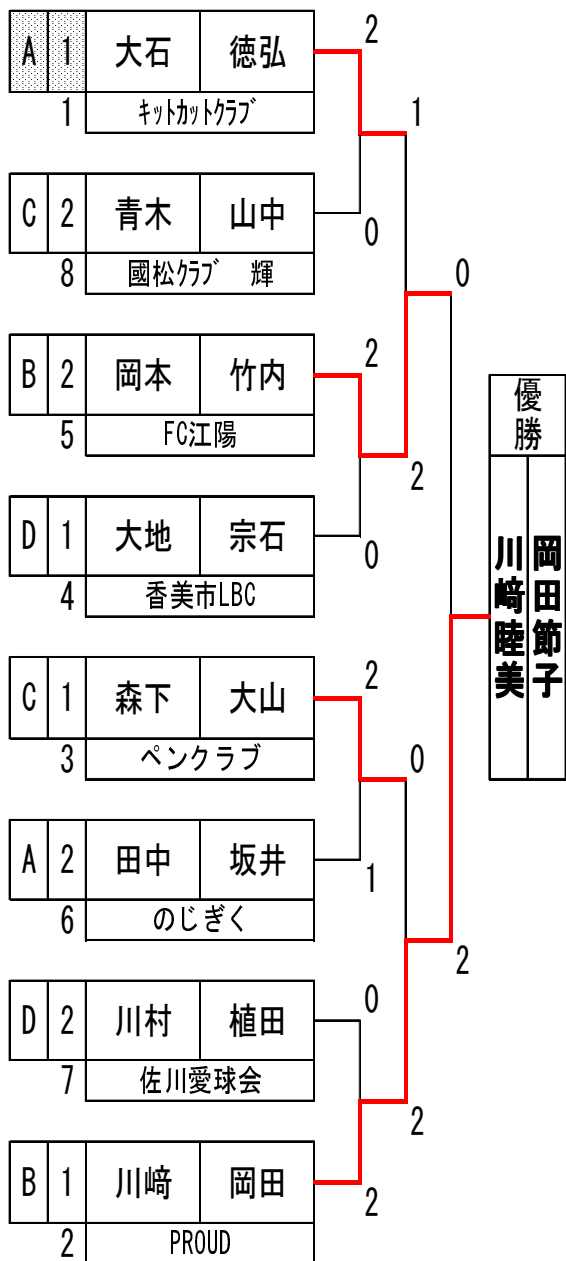

K 女子Wローシニア3部
3~4位

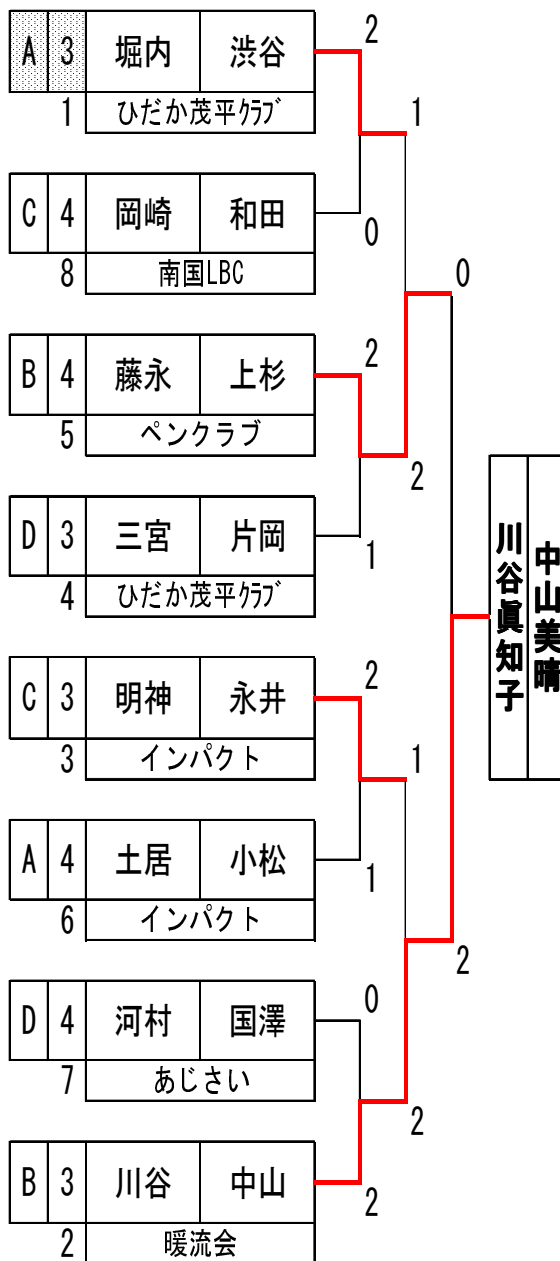

女子Wローシニア 4部
1~2位

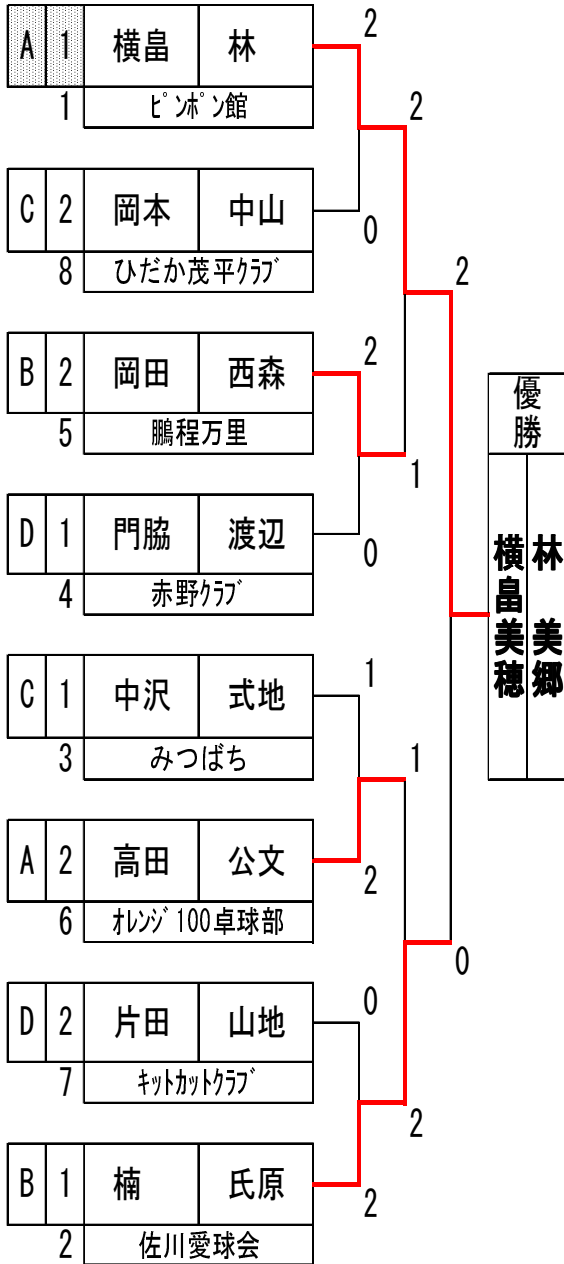

L 女子Wローシニア 4部
3~4位

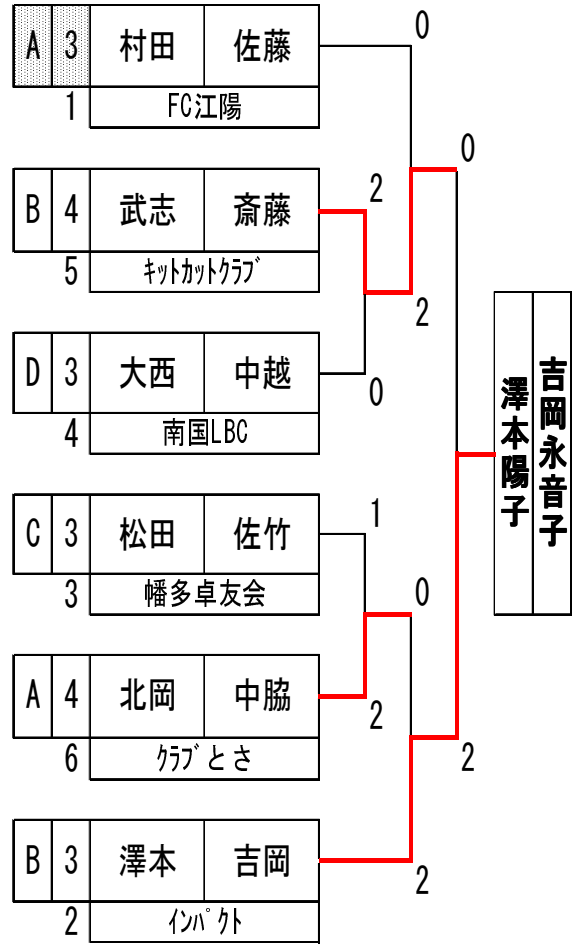

女子Wミドルシニア1部
1~2位

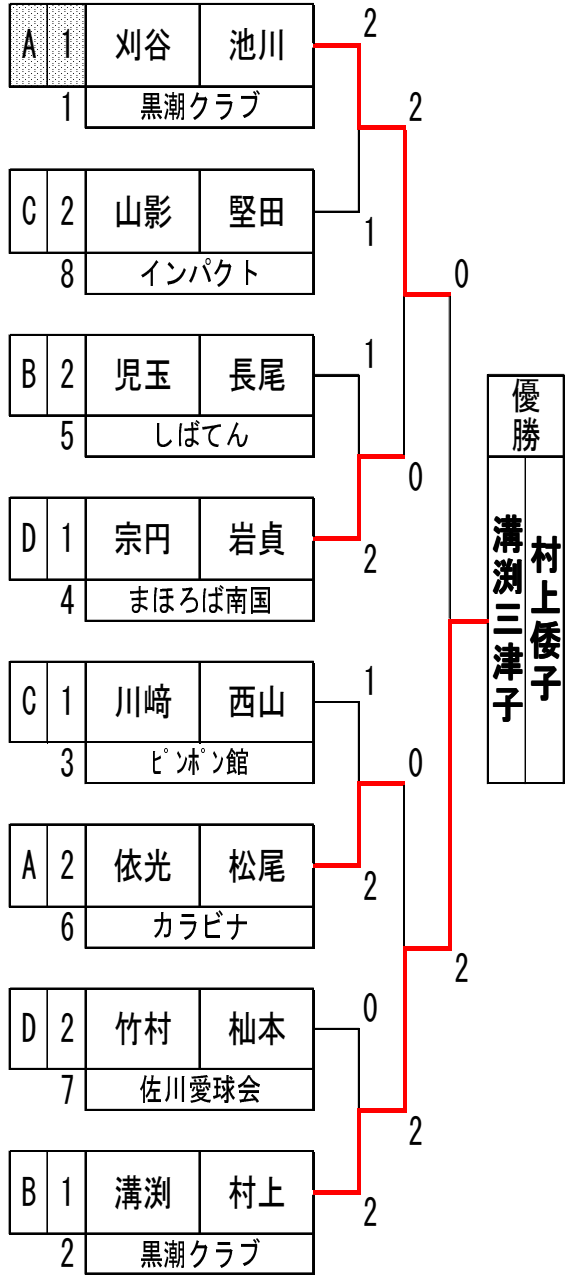

女子Wミドルシニア1部
3~4位

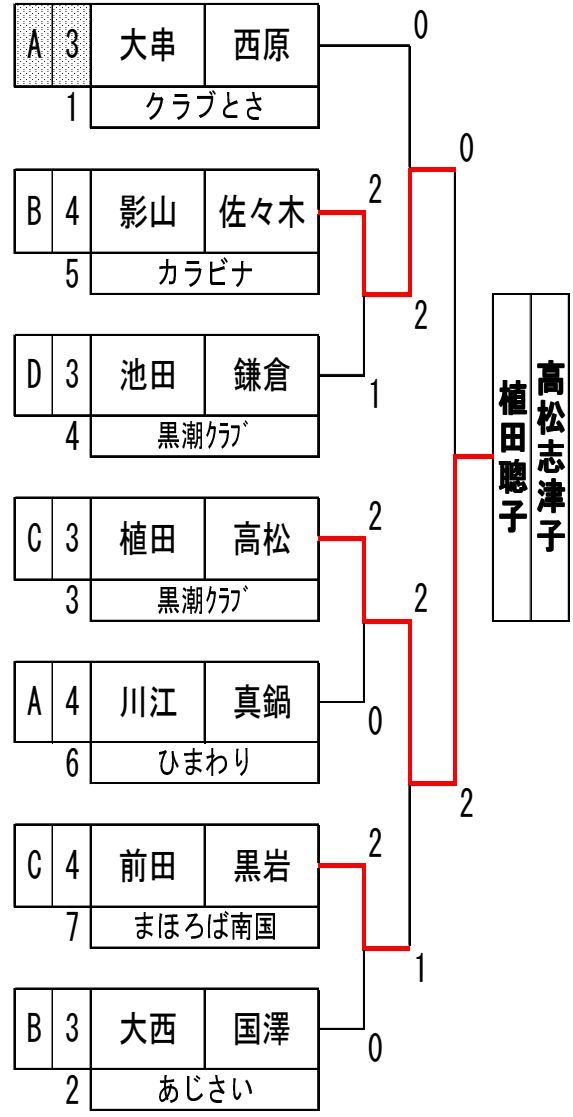

女子Wミドルシニア2部
1～2位

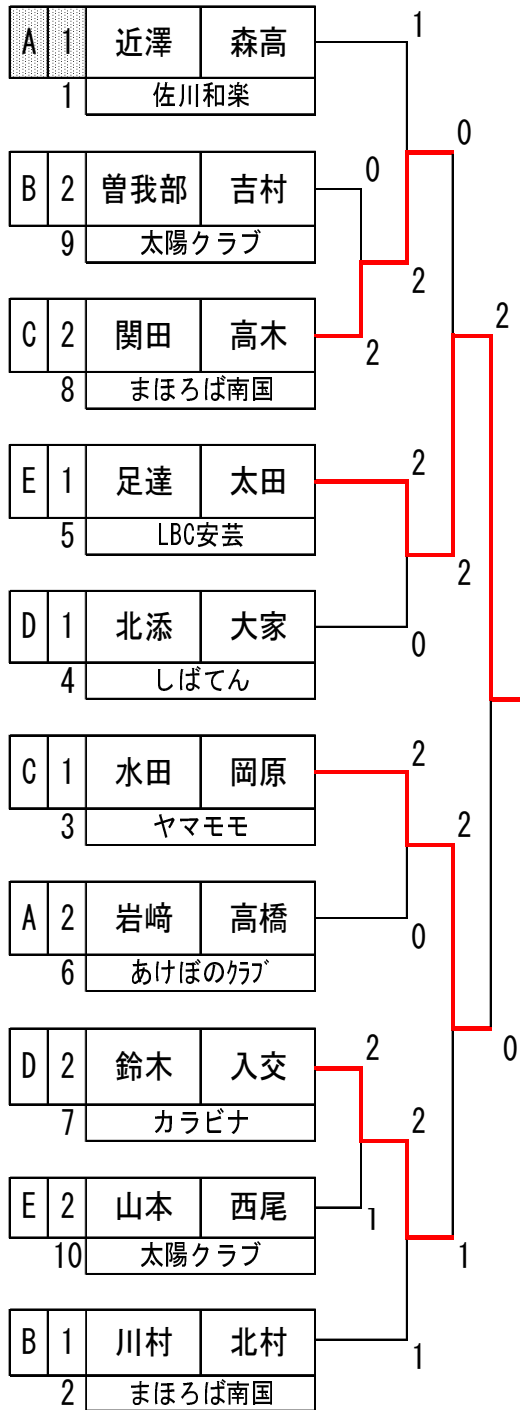

N 女子Wミドルシニア2部
3～4位

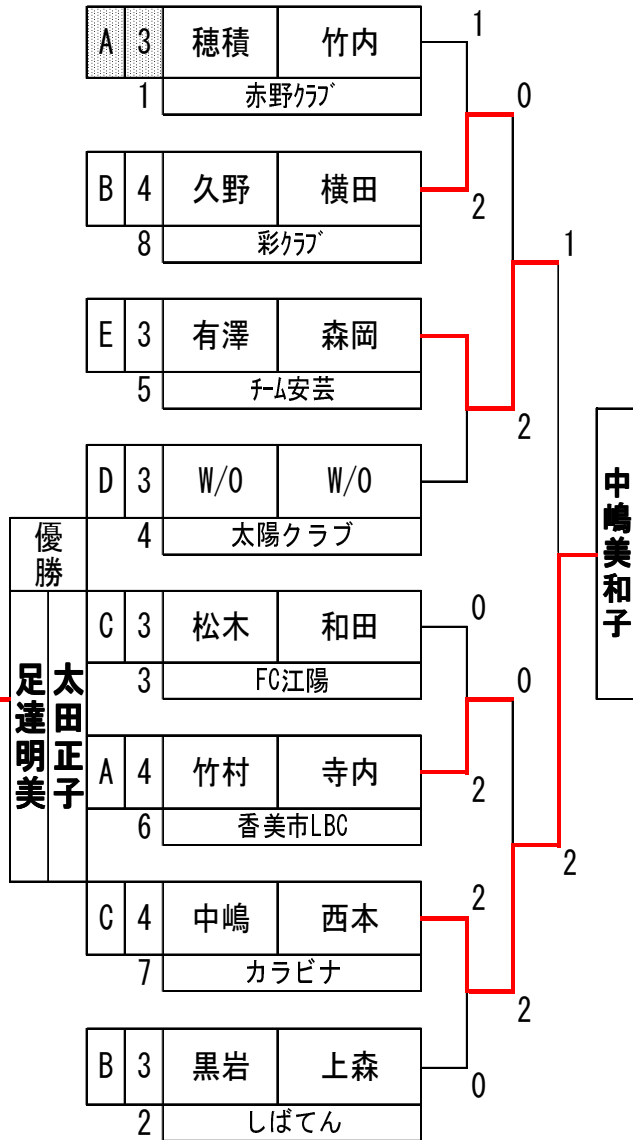

女子Wミドルシニア3部
1~2位

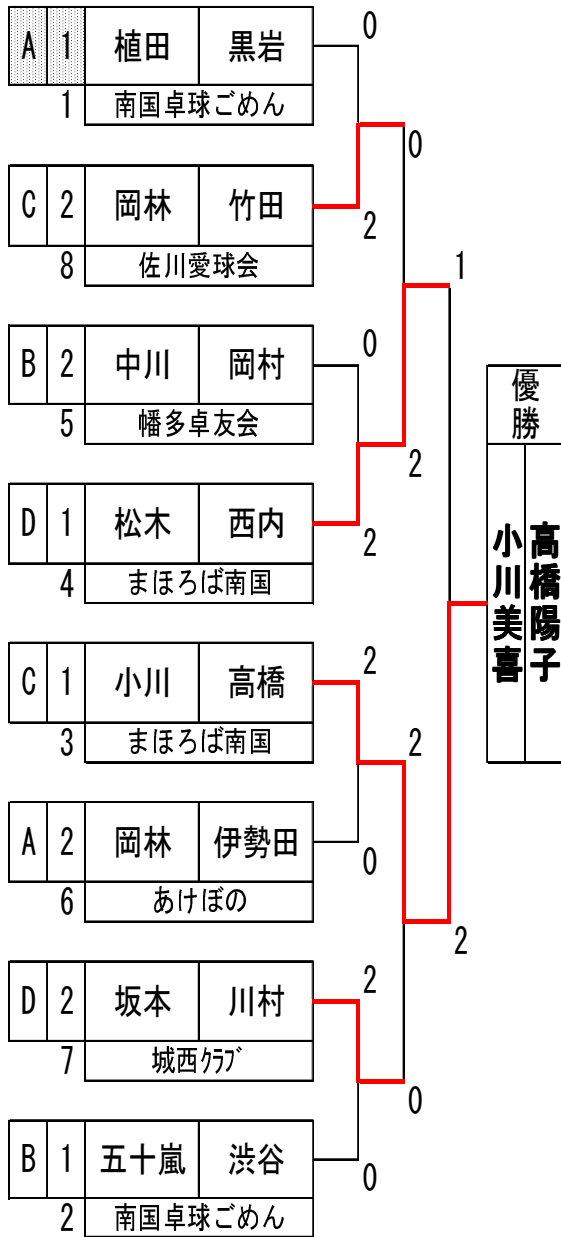

0 女子Wミドルシニア3部
3~4位

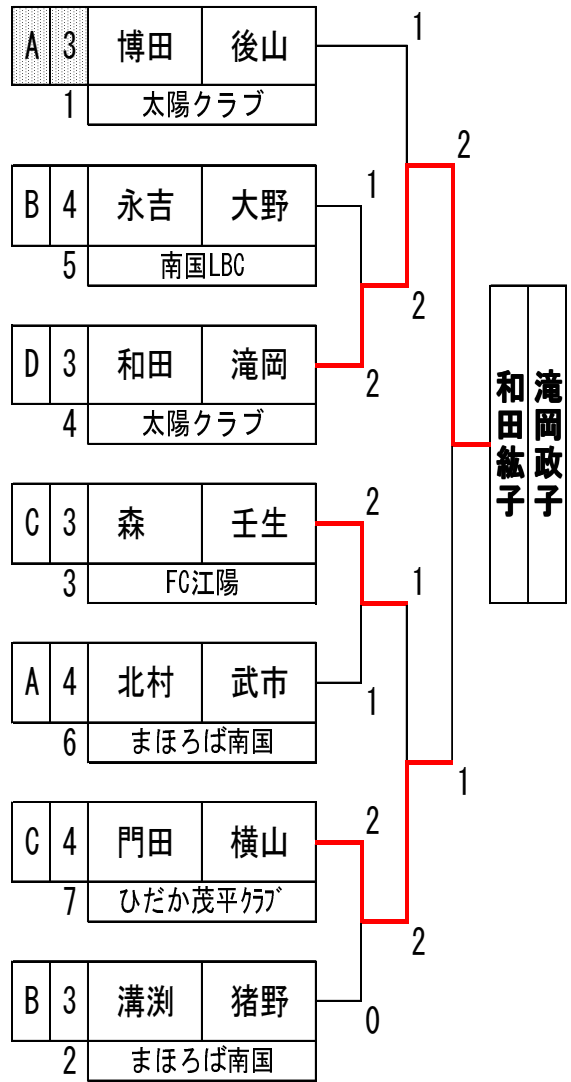

女子Wロイヤルシニア1部
1~2位

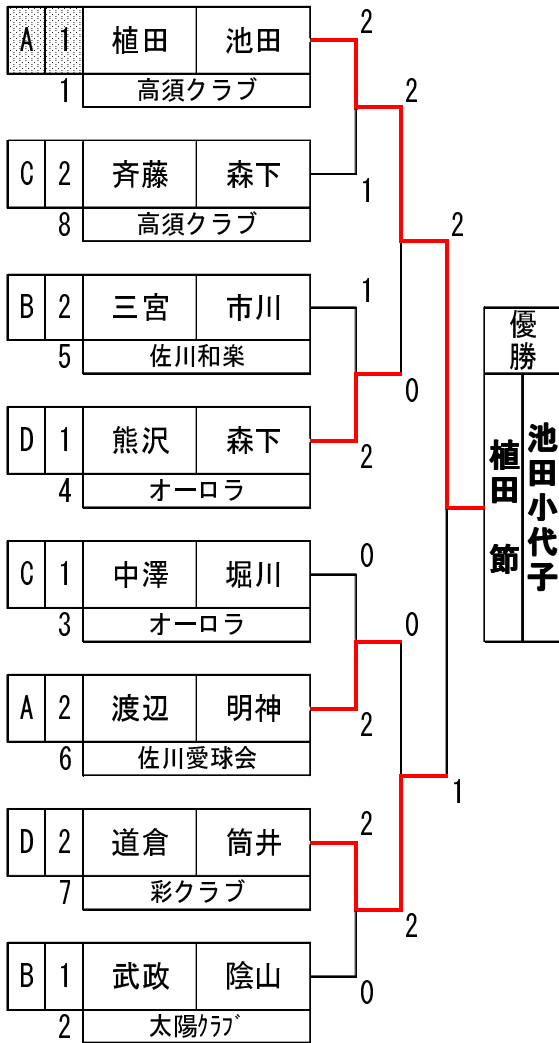

P 女子Wロイヤルシニア1部
3~5位

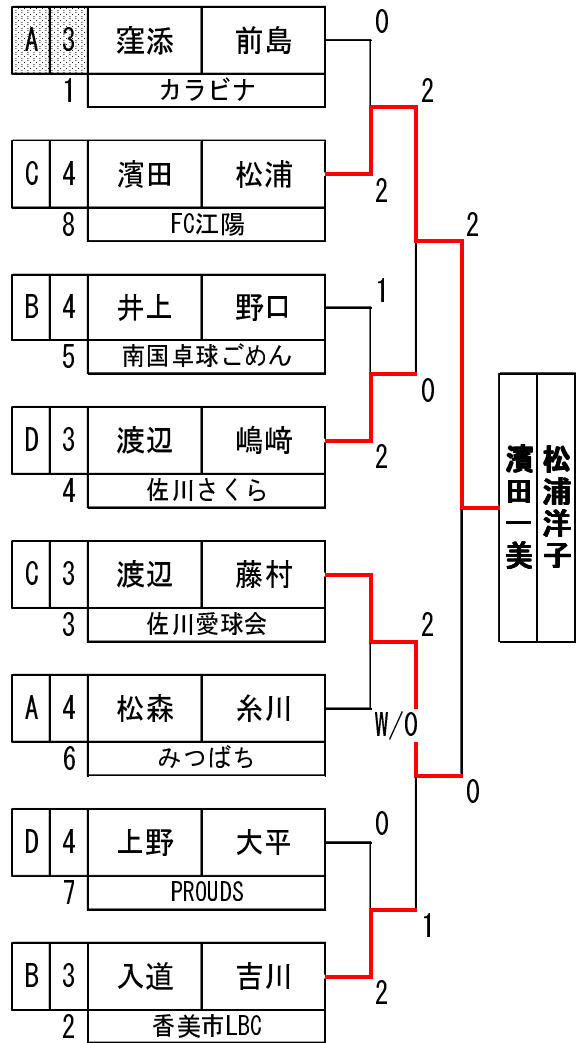

女子Wロイヤルシニア2部
1~2位

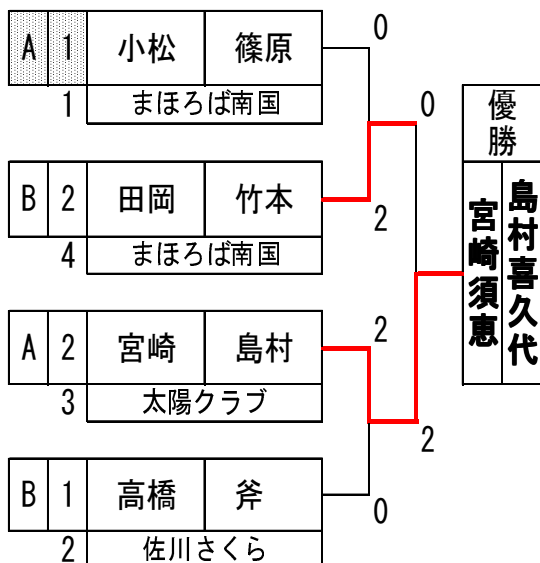

Q 女子Wロイヤルシニア2部
3~4位

